

Glastürband Glas-Wand 90°, rechts, nach außen öffnend

ARTIKELNUMMER

16410

Geeignet für ESG	8 mm
Max. Glasbreite	1000 mm
Max. Glashöhe *	2250 mm
Max. Glasgewicht	40 kg



* Bei Verwendung eines dritten Bandes im oberen Drittel sind größere Höhen möglich. Rücksprache erforderlich.

ANWENDUNG:

- Für Ganzglas Duschen konzipiert, viele andere Anwendungen möglich
- Nach außen öffnend
- Glas-Wand Befestigung

MATERIAL:

- Gehäuse Messing, galvanisch veredelt
- Achsen etc. Edelstahl
- Einlagen: speziell für Rutschfestigkeit und Absicherung Glas/Metall

BESONDERHEITEN:

- Made in Germany in eigener Manufaktur
- Objekt-Geeignet, auf 100.000 Zyklen getestet
- Stufenlos einstellbare Nulllage
- Weitere passende Glas-Wand, Glas-Glas Bänder und Winkel erhältlich
- Verschiedene Oberflächen, auch Sonderoberflächen möglich

EINSCHRÄNKUNGEN:

- Gewichtsfreigabe bis 40 kg/ Glastürflügel
- Türgröße frei gegeben bis 1000 mm Breite bzw. 2250 mm Höhe

GLASANWENDUNG:

- Vorgerichtet für 8 mm Einscheibensicherheitsglas (ESG), andere Glasstärken möglich, aber mit Rücksprache wegen abweichender Länge der Verschraubung und Glasbearbeitung
- Die Beachtung der DIN EN 12150 ist vorgeschrieben, bei Duschkabinen erweitert um die DIN 14428
- Zur Vermeidung von Spontanbrüchen ist ESG-H mit Heat Soak Test empfohlen

GARANTIE:

- Voraussetzung ist die Montage durch eine(n) Fachmann/frau
- Pflege gemäß Pflegeanleitung
- 5 Jahre Garantie

ZUBEHÖR:

- Dichtprofile: bei Glasduschen nach DIN EN 14428 vorgeschrieben
- Türgriffe, Handtuchhalter & Stabstangen

TECHNISCHE DETAILZEICHNUNGEN, GLASBEARBEITUNG:

Für Ganzglasduschen nach DIN EN 14428 mit Dichtprofilen:

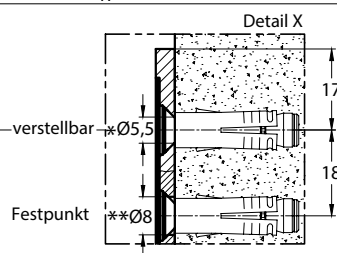
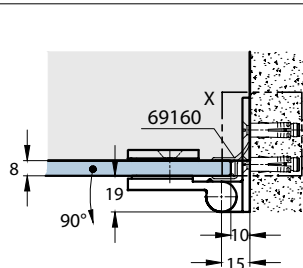
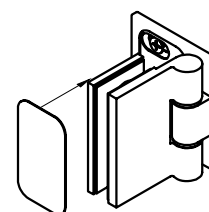
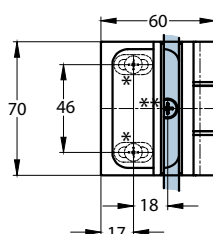
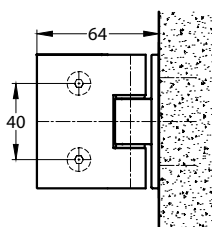

Glasbearbeitung

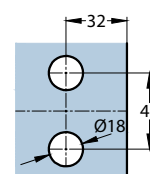

MONTAGEHINWEIS

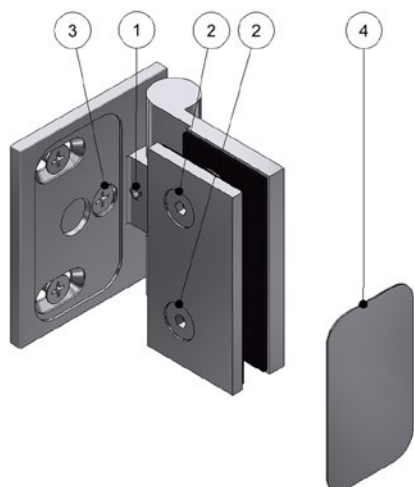

ARTIKELNUMMER

16410

BESCHREIBUNG

Glastürbeschlag, Glas-Wand 90°
DIN-rechts, nach außen öffnend

- [1] Arretierschrauben
- [2] Befestigungsschrauben
- [3] Bohrung
- [4] Abdeckungen

VORRAUSSETZUNGEN

- Die Montage darf nur von einem(r) Fachmann/frau durchgeführt werden.
Wir weisen diesbezüglich ausdrücklich auf unsere AGBs hin, in Sonderheit auf den § 12.
- Das verwendete Glas muss Einscheibensicherheitsglas ESG 8 mm sein, gefertigt nach DIN EN 12150.
- Bei der Montage von Ganzglas-Duschtüren/-kabinen muss die DIN EN 14428 berücksichtigt werden.
- Benötigtes Werkzeug für die Montage Beschlag/Glas: 1 Inbusschlüssel SW4, 1 Inbusschlüssel SW2,5.
- Benötigtes Werkzeug für die Montage Beschlag/Wand: Bohrmaschine, Wasserwaage, Maßband, passender Schraubenzieher, Silikon.
- Benötigtes Befestigungsmaterial für die Montage Beschlag/Wand: Situationsbedingt geeignete Schrauben für die Wandmontage bzw. Montage an den tragenden Baukörper, sowie nach Bedarf entsprechende Dübel oder Ankerbefestigungen. Die statisch notwendige Art der Befestigungsmaterialien muss individuell bauseits geprüft werden. Die Senkungen für die Schrauben sind für Flachkopfschrauben 5 x yy mm Schraubenköpfe gefertigt, Kopfdurchmesser 9 mm. Z.B. unsere Artikelnummer 06790, 5 x 60 mm.

MONTAGE DER WELLNESS PREMIUM GLASTÜRBESCHLÄGE

- Gläser im Bereich der Beschlag-Verschraubungen reinigen. Beschlag-Gewindestutzen in die Bohrungen einführen.
Die mitgelieferten Kunststoffschlauchabschnitte unbedingt als Schutz zwischen Glas und Beschlag (Schraube), einsetzen.
- Beschlag mit der Klemmplatte anschrauben, ausrichten und mit den Befestigungsschrauben [2] (Inbus SW 4) mit 8 Nm fest verschrauben.
- Glas fachgerecht abstützen, gegen Kantenstöße absichern und ausrichten.
- Bohrung/Dübel für die obere und untere Wandbefestigung setzen.
- Glas mit den Beschlägen an der Wand befestigen, sodass die Achsen des übereinanderstehenden Beschlag-Paares genau im Lot übereinanderstehen.
- Bei nicht lotgerechten Wänden ggf. Distanzplatten nutzen – bitte Rücksprache.
- Nach der Überprüfung der Justierung des Türflügels und der Beschläge durch die Bohrung [3] der Anschraubplatte durchbohren (ø 8 mm) und je nach Beschaffenheit des tragenden Bauteils einen Dübel einsetzen. Dann zur Fixierung eine dritte Schraube einsetzen.
- **Einstellung der Schließposition:** die Beschläge sind in der Nulllage stufenlos einstellbar. Die Fixierung dieser Rasterung erfolgt mittels einer Arretierschraube [1] (Inbus SW 2,5). Die Arretierschraube [1] lösen, dann den Türflügel in die gewünschte Nullstellung bewegen und anschließend zuerst am oberen, danach am unteren Beschlag, die Arretierschraube [1] mit 4 Nm fest anziehen und noch einmal mit 4,5 Nm nachziehen.
- Ca. 15 Minuten nach erfolgter Montage alle Befestigungsschrauben [2] auf festen Sitz hin prüfen und nochmals mit 9 Nm nachziehen.
- Abschließend werden die Abdeckungen [4] mit etwas Silikon fixiert.

PRODUKTPORTFOLIO, BERATUNG, SCHULUNG

Wir bieten gerne Beratung für alternative Anwendungen und Systeme, andere Glasstärken und Glasarten wie z.B. VSG, höhere Gewichtsbelastungen, Sonderbefestigungen, Objektlösungen, Schulungen, Verkaufsberatung etc. an.

Glass door fitting glass-wall 90°, right, opens outwards

ARTICLE NO.

16410

Suitable for tempered safety glass	8 mm
Max. glass width	1000 mm
Max. glass height *	2250 mm
Max. glass weight	40 kg



* Higher glass doors possible with use of 3rd hinge in the upper third of the panel. Please consult with us.

DESIGNED FOR:

- frameless-glass shower doors, many other applications possible
- Opens outwards
- Glass-wall mounting

MATERIAL:

- Housing made of brass, plated finish
- Pins etc. stainless steel
- Inserts: special material for slip resistance - protection of glass/metal contact

SPECIAL FEATURES:

- Made in Germany in our own manufacture
- Well suited for projects – tested on 100.000 cycles
- Further matching glass-wall and glass-glass hinges and connectors available
- Infinitely adjustable index
- Different finishes available – custom finishes possible

RESTRICTIONS

- Weight approval up to 40 kg /glass door leaf
- Door size approved up to a width of 1000 mm or a height of 2250 mm

GLASS APPLICATION:

- Prepared for 8 mm tempered safety glass, other glass thicknesses possible, but consultation is required for differing screw lengths and glass specs
- Compliance with DIN EN 12150 is mandatory, with shower stalls extended by DIN 14428
- To avoid spontaneous fractures, ESG-H with a heat soak test is recommended

WARRANTY:

- The warranty requires installation by a trained glass specialist
- Care according to the care instructions
- 5 year warranty

ACCESSORIES:

- Sealing profiles: mandatory for glass shower rooms according to DIN EN 14428
- Door handles, towel bars & stabilization bars

TECHNICAL DETAILED DRAWINGS, GLASS SPECS:

For frameless shower door units including seals according to DIN EN 14428

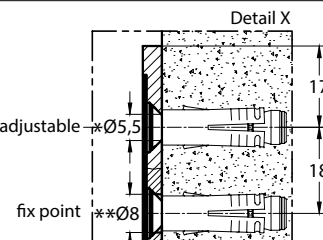
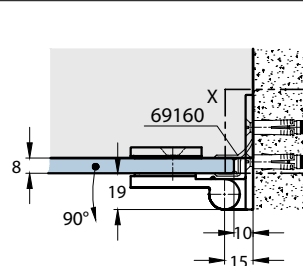
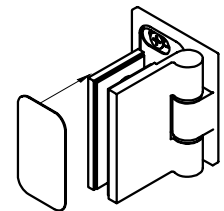
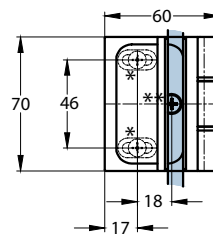
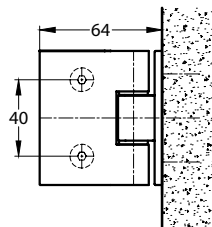

glass cut-out

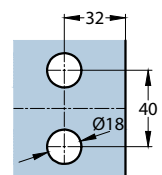

INSTRUCTIONS

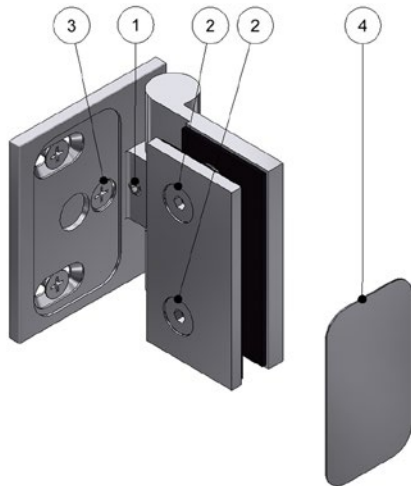

ARTICLE NUMBER

16410

DESCRIPTION

 glass door fitting, glass-wall 90°,
 EN-right, opens outwards

- [1] locking screws
- [2] fastening screws
- [3] hole
- [4] covers

REQUIREMENTS:

- The assembly may only be carried out by a qualified installer.
 In this regard, we expressly refer to our terms and conditions, in particular § 17
- The glass used must be tempered safety glass 8 mm, manufactured in accordance with EN 12150 in Europe or matching glass construction codes elsewhere.
- When installing all-glass shower cubicles, EN 14428 must be taken into account in Europe or matching glass construction codes overseas.
- Tools required for hinge/glass mounting: 1 Allen key SW4, 1 Allen key 2,5.
- Tools required for hinge/wall mounting / wall: drill, spirit level, measuring tape, suitable screwdriver, silicone.
- Required fastening material for hinge/wall attachment: Depending on the situation, suitable screws for wall mounting or mounting to the load-bearing structure, as well as appropriate dowels or anchor fastenings as required.
 The statically necessary type of fastening material must be checked individually on site. The countersinks for the screws are made for flat head screws 5 x yy mm screw heads, head diameter 9 mm. E.g. our article number 06790, 5 x 60 mm.

ASSEMBLY OF THE WELLNESS PREMIUM GLASS DOOR FITTINGS

- Clean glass in the area of the fittings. Insert threaded studs of the fittings into the bore holes. It is essential to insert the supplied plastic hose sections as protection between the glass and the fitting stud and screw
- Mount the hinge to the glass. Tighten the counter plates with the fastening screws [2] (Allen key SW 4) with 8 Nm.
- Support the glass properly, secure it against edge damage and align it.
- Drill holes /insert dowels or anchors if needed for the upper and lower wall mounting.
- Attach the glass to the wall so that the pins of the pair of fittings are exactly aligned.
- In case the wall is not in level consider using spacers – please contact us.
- After checking the final alignment of the door leaf, drill through the hole [3] in the screw-on plate (ø 8 mm) and insert a dowel depending on the nature of the wall. Then insert a third screw to fix it.
- **Adjustment of the index position:** the fittings are continuously adjustable. Its fixed using one locking screw [1] (Allen key SW 2,5), which are located under the soft PVC stoppers. Loosen the locking screw [1], then move the door leave to the desired index position and then first tighten the locking screw [1] with 4 Nm on the upper and then on the lower fitting and tighten again with 4,5 Nm.
- About 15 minutes after the installation, check all fastening screws [2] for tight fit and retighten with 9 Nm.
- Finally the covers [4] are attached with some silicone.

PRODUCT PORTFOLIO, ADVICE, TRAINING

We are happy to offer advice on alternative applications and systems, other glass thicknesses and types of glass such as laminated safety glass, higher weight loads, special fastenings, project planning, training, sales support etc.

Glastürband Glas-Wand 90°, rechts, nach innen öffnend

ARTIKELNUMMER

16411

Geeignet für ESG	8 mm
Max. Glasbreite	1000 mm
Max. Glashöhe *	2250 mm
Max. Glasgewicht	40 kg



* Bei Verwendung eines dritten Bandes im oberen Drittel sind größere Höhen möglich. Rücksprache erforderlich.

ANWENDUNG:

- Für Ganzglas Duschen konzipiert, viele andere Anwendungen möglich
- Nach innen öffnend
- Glas-Wand Befestigung

MATERIAL:

- Gehäuse Messing, galvanisch veredelt
- Achsen etc. Edelstahl
- Einlagen: speziell für Rutschfestigkeit und Absicherung Glas/Metall

BESONDERHEITEN:

- Made in Germany in eigener Manufaktur
- Objekt-Geeignet, auf 100.000 Zyklen getestet
- Stufenlos einstellbare Nulllage
- Weitere passende Glas-Wand, Glas-Glas Bänder und Winkel erhältlich
- Verschiedene Oberflächen, auch Sonderoberflächen möglich

EINSCHRÄNKUNGEN:

- Gewichtsfreigabe bis 40 kg/ Glastürflügel
- Türgröße frei gegeben bis 1000 mm Breite bzw. 2250 mm Höhe

GLASANWENDUNG:

- Vorgerichtet für 8 mm Einscheibensicherheitsglas (ESG), andere Glasstärken möglich, aber mit Rücksprache wegen abweichender Länge der Verschraubung und Glasbearbeitung
- Die Beachtung der DIN EN 12150 ist vorgeschrieben, bei Duschkabinen erweitert um die DIN 14428
- Zur Vermeidung von Spontanbrüchen ist ESG-H mit Heat Soak Test empfohlen

GARANTIE:

- Voraussetzung ist die Montage durch eine(n) Fachmann/frau
- Pflege gemäß Pflegeanleitung
- 5 Jahre Garantie

ZUBEHÖR:

- Dichtprofile: bei Glasduschen nach DIN EN 14428 vorgeschrieben
- Türgriffe, Handtuchhalter & Stabstangen

TECHNISCHE DETAILZEICHNUNGEN, GLASBEARBEITUNG:

Für Ganzglasduschen nach DIN EN 14428 mit Dichtprofilen:

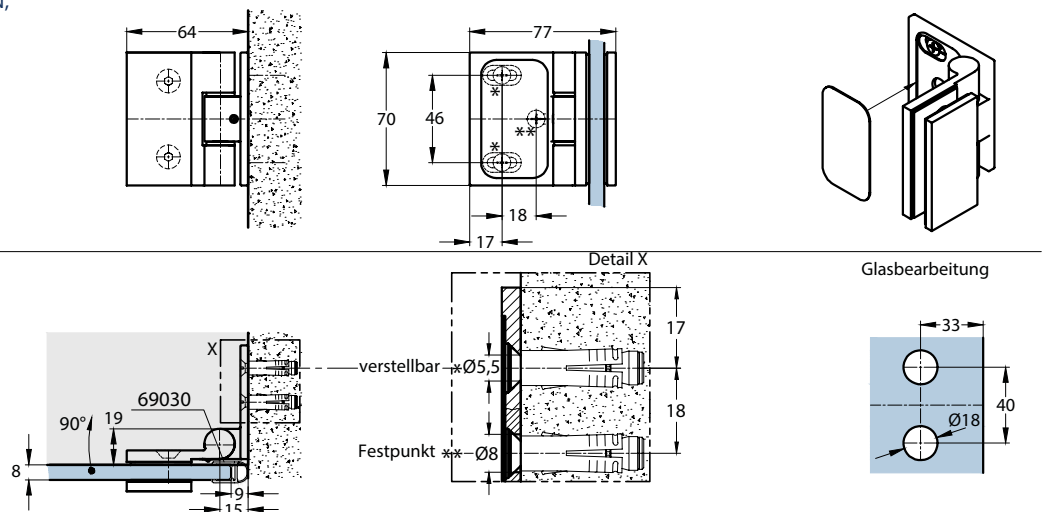

MONTAGEHINWEIS

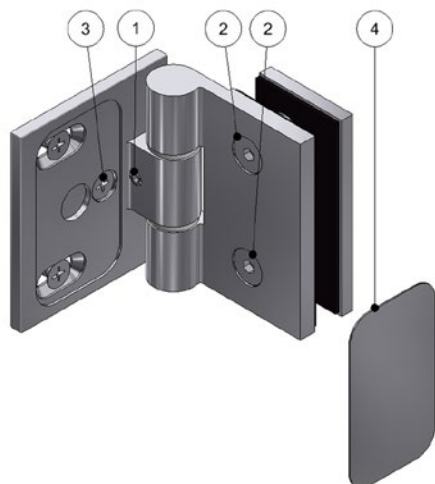

ARTIKELNUMMER

16411

BESCHREIBUNG

Glastürbeschlag, Glas-Wand 90°,
DIN-links, opens inwards

- [1] Arretierschrauben
- [2] Befestigungsschrauben
- [3] Bohrung
- [4] Abdeckungen

VORRAUSSETZUNGEN

- Die Montage darf nur von einem(r) Fachmann/frau durchgeführt werden.
Wir weisen diesbezüglich ausdrücklich auf unsere AGBs hin, in Sonderheit auf den § 12.
- Das verwendete Glas muss Einscheibensicherheitsglas ESG 8 mm sein, gefertigt nach DIN EN 12150.
- Bei der Montage von Ganzglas-Duschtüren/-kabinen muss die DIN EN 14428 berücksichtigt werden.
- Benötigtes Werkzeug für die Montage Beschlag/Glas: 1 Inbusschlüssel SW4, 1 Inbusschlüssel SW2,5.
- Benötigtes Werkzeug für die Montage Beschlag/Wand: Bohrmaschine, Wasserwaage, Maßband, passender Schraubenzieher, Silikon.
- Benötigtes Befestigungsmaterial für die Montage Beschlag/Wand: Situationsbedingt geeignete Schrauben für die Wandmontage bzw. Montage an den tragenden Baukörper, sowie nach Bedarf entsprechende Dübel oder Ankerbefestigungen. Die statisch notwendige Art der Befestigungsmaterialien muss individuell bauseits geprüft werden. Die Senkungen für die Schrauben sind für Flachkopfschrauben 5 x yy mm Schraubenköpfe gefertigt, Kopfdurchmesser 9 mm. Z.B. unsere Artikelnummer 06790, 5 x 60 mm.

MONTAGE DER WELLNESS PREMIUM GLASTÜRBESCHLÄGE

- Gläser im Bereich der Beschlag-Verschraubungen reinigen. Beschlag-Gewindestutzen in die Bohrungen einführen.
Die mitgelieferten Kunststoffschlauchabschnitte unbedingt als Schutz zwischen Glas und Beschlag (Schraube), einsetzen.
- Beschlag mit der Klemmplatte anschrauben, ausrichten und mit den Befestigungsschrauben [2] (Inbus SW 4) mit 8 Nm fest verschrauben.
- Glas fachgerecht abstützen, gegen Kantenstöße absichern und ausrichten.
- Bohrung/Dübel für die obere und untere Wandbefestigung setzen.
- Glas mit den Beschlägen an der Wand befestigen, sodass die Achsen des übereinanderstehenden Beschlag-Paares genau im Lot übereinanderstehen.
- Bei nicht lotgerechten Wänden ggf. Distanzplatten nutzen – bitte Rücksprache.
- Nach der Überprüfung der Justierung des Türflügels und der Beschläge durch die Bohrung [3] der Anschraubplatte durchbohren (ø 8 mm) und je nach Beschaffenheit des tragenden Bauteils einen Dübel einsetzen. Dann zur Fixierung eine dritte Schraube einsetzen.
- **Einstellung der Schließposition:** die Beschläge sind in der Nulllage stufenlos einstellbar. Die Fixierung dieser Rasterung erfolgt mittels einer Arretierschraube [1] (Inbus SW 2,5). Die Arretierschraube [1] lösen, dann den Türflügel in die gewünschte Nullstellung bewegen und anschließend zuerst am oberen, danach am unteren Beschlag, die Arretierschraube [1] mit 4 Nm fest anziehen und noch einmal mit 4,5 Nm nachziehen.
- Ca. 15 Minuten nach erfolgter Montage alle Befestigungsschrauben [2] auf festen Sitz hin prüfen und nochmals mit 9 Nm nachziehen.
- Abschließend werden die Abdeckungen [4] mit etwas Silikon fixiert.

PRODUKTPORTFOLIO, BERATUNG, SCHULUNG

Wir bieten gerne Beratung für alternative Anwendungen und Systeme, andere Glasstärken und Glasarten wie z.B. VSG, höhere Gewichtsbelastungen, Sonderbefestigungen, Objektlösungen, Schulungen, Verkaufsberatung etc. an.

Glass door fitting glass-wall 90°, right, opens inwards

ARTICLE NO.

16411

Suitable for tempered safety glass	8 mm
Max. glass width	1000 mm
Max. glass height *	2250 mm
Max. glass weight	40 kg



* Higher glass doors possible with use of 3rd hinge in the upper third of the panel. Please consult with us.

DESIGNED FOR:

- frameless-glass shower doors, many other applications possible
- Opens inwards
- Glass-wall mounting

MATERIAL:

- Housing made of brass, plated finish
- Pins etc. stainless steel
- Inserts: special material for slip resistance - protection of glass/metal contact

SPECIAL FEATURES:

- Made in Germany in our own manufacture
- Well suited for projects – tested on 100.000 cycles
- Further matching glass-wall and glass-glass hinges and connectors available
- Infinitely adjustable index
- Different finishes available – custom finishes possible

RESTRICTIONS

- Weight approval up to 40 kg /glass door leaf
- Door size approved up to a width of 1000 mm or a height of 2250 mm

GLASS APPLICATION:

- Prepared for 8 mm tempered safety glass, other glass thicknesses possible, but consultation is required for differing screw lengths and glass specs
- Compliance with DIN EN 12150 is mandatory, with shower stalls extended by DIN 14428
- To avoid spontaneous fractures, ESG-H with a heat soak test is recommended

WARRANTY:

- The warranty requires installation by a trained glass specialist
- Care according to the care instructions
- 5 year warranty

ACCESSORIES:

- Sealing profiles: mandatory for glass shower rooms according to DIN EN 14428
- Door handles, towel bars & stabilization bars

TECHNICAL DETAILED DRAWINGS, GLASS SPECS:

For frameless shower door units including seals according to DIN EN 14428

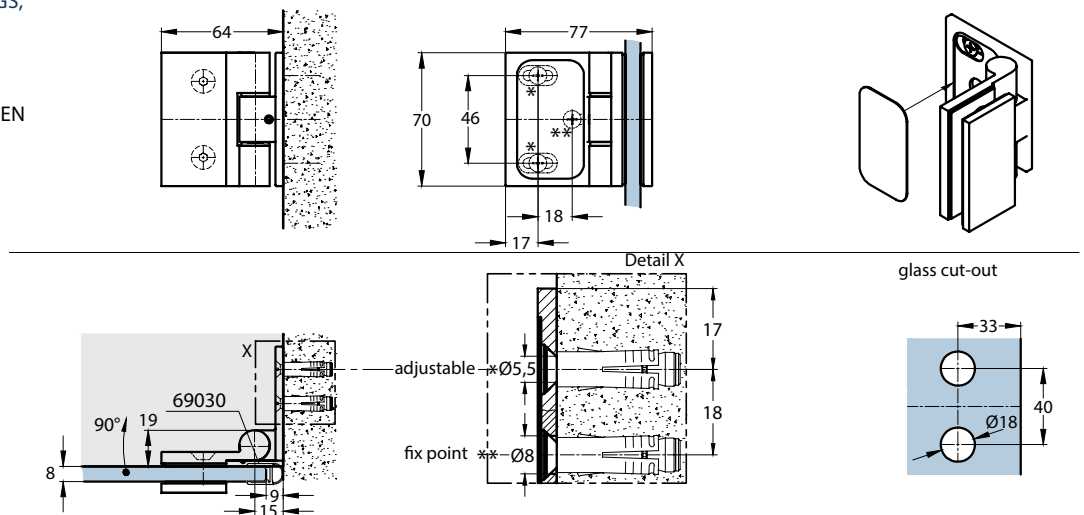

INSTRUCTIONS

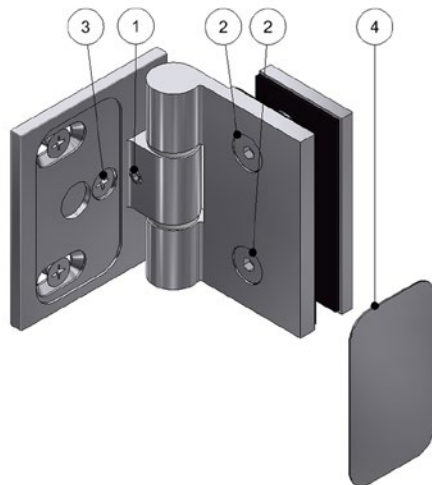

- [1] locking screws
- [2] fastening screws
- [3] hole
- [4] covers

ARTICLE NUMBER

16411

DESCRIPTION

 glass door fitting, glass-wall 90°,
 EN-keft, opens inwards

REQUIREMENTS:

- The assembly may only be carried out by a qualified installer.
 In this regard, we expressly refer to our terms and conditions, in particular § 17
- The glass used must be tempered safety glass 8 mm, manufactured in accordance with EN 12150 in Europe or matching glass construction codes elsewhere.
- When installing all-glass shower cubicles, EN 14428 must be taken into account in Europe or matching glass construction codes overseas.
- Tools required for hinge/glass mounting: 1 Allen key SW4, 1 Allen key 2,5.
- Tools required for hinge/wall mounting / wall: drill, spirit level, measuring tape, suitable screwdriver, silicone.
- Required fastening material for hinge/wall attachment: Depending on the situation, suitable screws for wall mounting or mounting to the load-bearing structure, as well as appropriate dowels or anchor fastenings as required.
 The statically necessary type of fastening material must be checked individually on site. The countersinks for the screws are made for flat head screws 5 x yy mm screw heads, head diameter 9 mm. E.g. our article number 06790, 5 x 60 mm.

ASSEMBLY OF THE WELLNESS PREMIUM GLASS DOOR FITTINGS

- Clean glass in the area of the fittings. Insert threaded studs of the fittings into the bore holes. It is essential to insert the supplied plastic hose sections as protection between the glass and the fitting stud and screw
- Mount the hinge to the glass. Tighten the counter plates with the fastening screws [2] (Allen key SW 4) with 8 Nm.
- Support the glass properly, secure it against edge damage and align it.
- Drill holes /insert dowels or anchors if needed for the upper and lower wall mounting.
- Attach the glass to the wall so that the pins of the pair of fittings are exactly aligned.
- In case the wall is not in level consider using spacers – please contact us.
- After checking the final alignment of the door leaf, drill through the hole [3] in the screw-on plate (ø 8 mm) and insert a dowel depending on the nature of the wall. Then insert a third screw to fix it.
- **Adjustment of the index position:** the fittings are continuously adjustable. Its fixed using one locking screw [1] (Allen key SW 2,5), which are located under the soft PVC stoppers. Loosen the locking screw [1], then move the door leave to the desired index position and then first tighten the locking screw [1] with 4 Nm on the upper and then on the lower fitting and tighten again with 4,5 Nm.
- About 15 minutes after the installation, check all fastening screws [2] for tight fit and retighten with 9 Nm.
- Finally the covers [4] are attached with some silicone.

PRODUCT PORTFOLIO, ADVICE, TRAINING

We are happy to offer advice on alternative applications and systems, other glass thicknesses and types of glass such as laminated safety glass, higher weight loads, special fastenings, project planning, training, sales support etc.

Glastürband Glas-Wand 90°, links, nach außen öffnend

ARTIKELNUMMER

16412

Geeignet für ESG	8 mm
Max. Glasbreite	1000 mm
Max. Glashöhe *	2250 mm
Max. Glasgewicht	40 kg

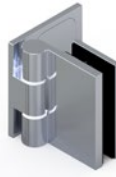

* Bei Verwendung eines dritten Bandes im oberen Drittel sind größere Höhen möglich. Rücksprache erforderlich.

ANWENDUNG:

- Für Ganzglas Duschen konzipiert, viele andere Anwendungen möglich
- Nach außen öffnend
- Glas-Wand Befestigung

MATERIAL:

- Gehäuse Messing, galvanisch veredelt
- Achsen etc. Edelstahl
- Einlagen: speziell für Rutschfestigkeit und Absicherung Glas/Metall

BESONDERHEITEN:

- Made in Germany in eigener Manufaktur
- Objekt-Geeignet, auf 100.000 Zyklen getestet
- Stufenlos einstellbare Nulllage
- Weitere passende Glas-Wand, Glas-Glas Bänder und Winkel erhältlich
- Verschiedene Oberflächen, auch Sonderoberflächen möglich

EINSCHRÄNKUNGEN:

- Gewichtsfreigabe bis 40 kg/ Glastürflügel
- Türgröße frei gegeben bis 1000 mm Breite bzw. 2250 mm Höhe

GLASANWENDUNG:

- Vorgerichtet für 8 mm Einscheibensicherheitsglas (ESG), andere Glasstärken möglich, aber mit Rücksprache wegen abweichender Länge der Verschraubung und Glasbearbeitung
- Die Beachtung der DIN EN 12150 ist vorgeschrieben, bei Duschkabinen erweitert um die DIN 14428
- Zur Vermeidung von Spontanbrüchen ist ESG-H mit Heat Soak Test empfohlen

GARANTIE:

- Voraussetzung ist die Montage durch eine(n) Fachmann/frau
- Pflege gemäß Pflegeanleitung
- 5 Jahre Garantie

ZUBEHÖR:

- Dichtprofile: bei Glasduschen nach DIN EN 14428 vorgeschrieben
- Türgriffe, Handtuchhalter & Stabstangen

TECHNISCHE DETAILZEICHNUNGEN, GLASBEARBEITUNG:

Für Ganzglasduschen nach DIN EN 14428 mit Dichtprofilen:

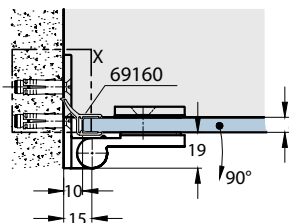
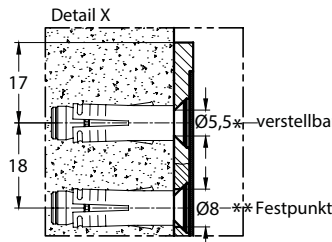
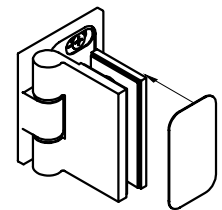
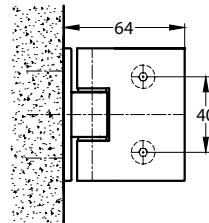
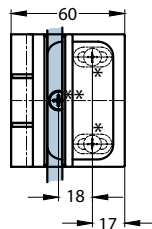

Glasbearbeitung

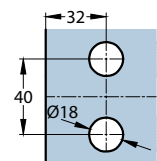

MONTAGEHINWEIS

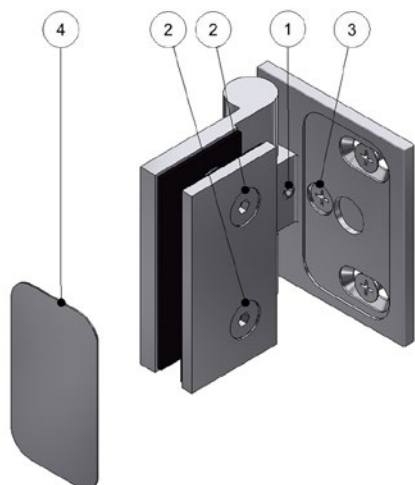

ARTIKELNUMMER

16412

BESCHREIBUNG

Glastürbeschlag, Glas-Wand 90°
DIN-links, nach außen öffnend

- [1] Arretierschrauben
- [2] Befestigungsschrauben
- [3] Bohrung
- [4] Abdeckungen

VORRAUSSETZUNGEN

- Die Montage darf nur von einem(r) Fachmann/frau durchgeführt werden.
Wir weisen diesbezüglich ausdrücklich auf unsere AGBs hin, in Sonderheit auf den § 12.
- Das verwendete Glas muss Einscheibensicherheitsglas ESG 8 mm sein, gefertigt nach DIN EN 12150.
- Bei der Montage von Ganzglas-Duschtüren/-kabinen muss die DIN EN 14428 berücksichtigt werden.
- Benötigtes Werkzeug für die Montage Beschlag/Glas: 1 Inbusschlüssel SW4, 1 Inbusschlüssel SW2,5.
- Benötigtes Werkzeug für die Montage Beschlag/Wand: Bohrmaschine, Wasserwaage, Maßband, passender Schraubenzieher, Silikon.
- Benötigtes Befestigungsmaterial für die Montage Beschlag/Wand: Situationsbedingt geeignete Schrauben für die Wandmontage bzw. Montage an den tragenden Baukörper, sowie nach Bedarf entsprechende Dübel oder Ankerbefestigungen. Die statisch notwendige Art der Befestigungsmaterialien muss individuell bauseits geprüft werden. Die Senkungen für die Schrauben sind für Flachkopfschrauben 5 x yy mm Schraubenköpfe gefertigt, Kopfdurchmesser 9 mm. Z.B. unsere Artikelnummer 06790, 5 x 60 mm.

MONTAGE DER WELLNESS PREMIUM GLASTÜRBECHLÄGE

- Gläser im Bereich der Beschlag-Verschraubungen reinigen. Beschlag-Gewindestutzen in die Bohrungen einführen.
Die mitgelieferten Kunststoffschlauchabschnitte unbedingt als Schutz zwischen Glas und Beschlag (Schraube), einsetzen.
- Beschlag mit der Klemmplatte anschrauben, ausrichten und mit den Befestigungsschrauben [2] (Inbus SW 4) mit 8 Nm fest verschrauben.
- Glas fachgerecht abstützen, gegen Kantenstöße absichern und ausrichten.
- Bohrung/Dübel für die obere und untere Wandbefestigung setzen.
- Glas mit den Beschlägen an der Wand befestigen, sodass die Achsen des übereinanderstehenden Beschlag-Paares genau im Lot übereinanderstehen.
- Bei nicht lotgerechten Wänden ggf. Distanzplatten nutzen – bitte Rücksprache.
- Nach der Überprüfung der Justierung des Türflügels und der Beschläge durch die Bohrung [3] der Anschraubplatte durchbohren (ø 8 mm) und je nach Beschaffenheit des tragenden Bauteils einen Dübel einsetzen. Dann zur Fixierung eine dritte Schraube einsetzen.
- **Einstellung der Schließposition:** die Beschläge sind in der Nulllage stufenlos einstellbar. Die Fixierung dieser Rasterung erfolgt mittels einer Arretierschraube [1] (Inbus SW 2,5). Die Arretierschraube [1] lösen, dann den Türflügel in die gewünschte Nullstellung bewegen und anschließend zuerst am oberen, danach am unteren Beschlag, die Arretierschraube [1] mit 4 Nm fest anziehen und noch einmal mit 4,5 Nm nachziehen.
- Ca. 15 Minuten nach erfolgter Montage alle Befestigungsschrauben [2] auf festen Sitz hin prüfen und nochmals mit 9 Nm nachziehen.
- Abschließend werden die Abdeckungen [4] mit etwas Silikon fixiert.

PRODUKTPORTFOLIO, BERATUNG, SCHULUNG

Wir bieten gerne Beratung für alternative Anwendungen und Systeme, andere Glasstärken und Glasarten wie z.B. VSG, höhere Gewichtsbelastungen, Sonderbefestigungen, Objektlösungen, Schulungen, Verkaufsberatung etc. an.

Glass door fitting glass-wall 90°, left, opens outwards

ARTICLE NO.

16412

Suitable for tempered safety glass	8 mm
Max. glass width	1000 mm
Max. glass height *	2250 mm
Max. glass weight	40 kg



* Higher glass doors possible with use of 3rd hinge in the upper third of the panel. Please consult with us.

DESIGNED FOR:

- frameless-glass shower doors, many other applications possible
- Opens outwards
- Glass-wall mounting

MATERIAL:

- Housing made of brass, plated finish
- Pins etc. stainless steel
- Inserts: special material for slip resistance - protection of glass/metal contact

SPECIAL FEATURES:

- Made in Germany in our own manufacture
- Well suited for projects – tested on 100.000 cycles
- Further matching glass-wall and glass-glass hinges and connectors available
- Infinitely adjustable index
- Different finishes available – custom finishes possible

RESTRICTIONS

- Weight approval up to 40 kg /glass door leaf
- Door size approved up to a width of 1000 mm or a height of 2250 mm

GLASS APPLICATION:

- Prepared for 8 mm tempered safety glass, other glass thicknesses possible, but consultation is required for differing screw lengths and glass specs
- Compliance with DIN EN 12150 is mandatory, with shower stalls extended by DIN 14428
- To avoid spontaneous fractures, ESG-H with a heat soak test is recommended

WARRANTY:

- The warranty requires installation by a trained glass specialist
- Care according to the care instructions
- 5 year warranty

ACCESSORIES:

- Sealing profiles: mandatory for glass shower rooms according to DIN EN 14428
- Door handles, towel bars & stabilization bars

TECHNICAL DETAILED DRAWINGS, GLASS SPECS:

For frameless shower door units including seals according to DIN EN 14428

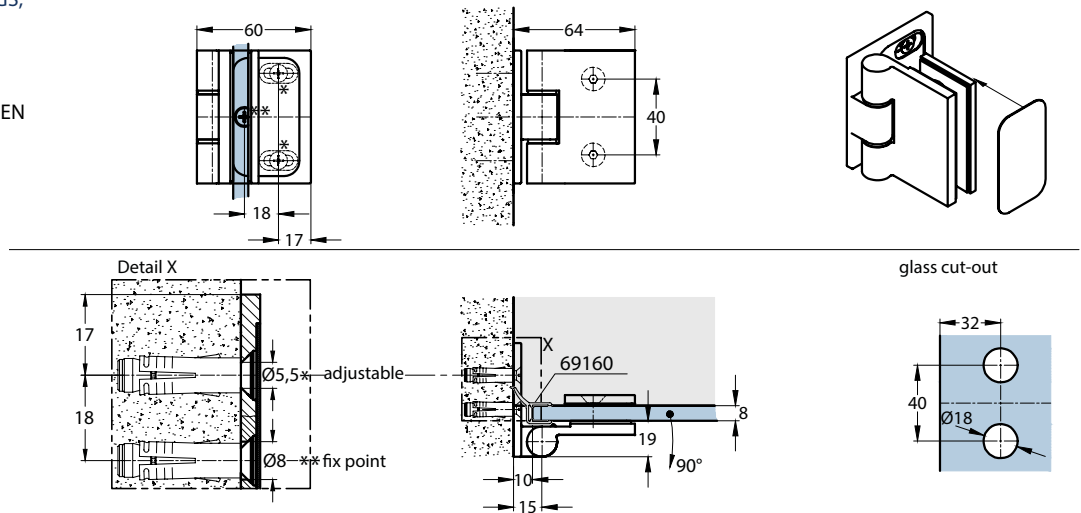

INSTRUCTIONS

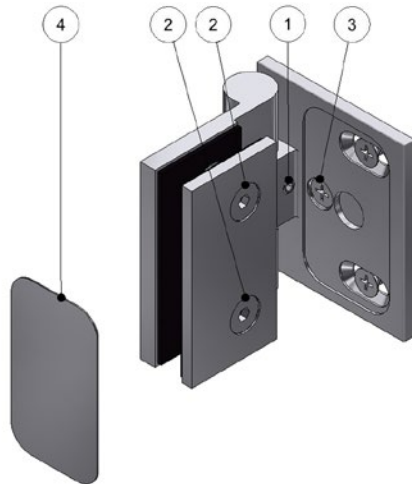

- [1] locking screws
- [2] fastening screws
- [3] hole
- [4] covers

ARTICLE NUMBER

16412

DESCRIPTION

 glass door fitting, glass-wall 90°,
 EN-left, opens outwards

REQUIREMENTS:

- The assembly may only be carried out by a qualified installer.
 In this regard, we expressly refer to our terms and conditions, in particular § 17
- The glass used must be tempered safety glass 8 mm, manufactured in accordance with EN 12150 in Europe or matching glass construction codes elsewhere.
- When installing all-glass shower cubicles, EN 14428 must be taken into account in Europe or matching glass construction codes overseas.
- Tools required for hinge/glass mounting: 1 Allen key SW4, 1 Allen key 2,5.
- Tools required for hinge/wall mounting / wall: drill, spirit level, measuring tape, suitable screwdriver, silicone.
- Required fastening material for hinge/wall attachment: Depending on the situation, suitable screws for wall mounting or mounting to the load-bearing structure, as well as appropriate dowels or anchor fastenings as required.
 The statically necessary type of fastening material must be checked individually on site. The countersinks for the screws are made for flat head screws 5 x yy mm screw heads, head diameter 9 mm. E.g. our article number 06790, 5 x 60 mm.

ASSEMBLY OF THE WELLNESS PREMIUM GLASS DOOR FITTINGS

- Clean glass in the area of the fittings. Insert threaded studs of the fittings into the bore holes. It is essential to insert the supplied plastic hose sections as protection between the glass and the fitting stud and screw
- Mount the hinge to the glass. Tighten the counter plates with the fastening screws [2] (Allen key SW 4) with 8 Nm.
- Support the glass properly, secure it against edge damage and align it.
- Drill holes /insert dowels or anchors if needed for the upper and lower wall mounting.
- Attach the glass to the wall so that the pins of the pair of fittings are exactly aligned.
- In case the wall is not in level consider using spacers – please contact us.
- After checking the final alignment of the door leaf, drill through the hole [3] in the screw-on plate (ø 8 mm) and insert a dowel depending on the nature of the wall. Then insert a third screw to fix it.
- **Adjustment of the index position:** the fittings are continuously adjustable. Its fixed using one locking screw [1] (Allen key SW 2,5), which are located under the soft PVC stoppers. Loosen the locking screw [1], then move the door leave to the desired index position and then first tighten the locking screw [1] with 4 Nm on the upper and then on the lower fitting and tighten again with 4,5 Nm.
- About 15 minutes after the installation, check all fastening screws [2] for tight fit and retighten with 9 Nm.
- Finally the covers [4] are attached with some silicone.

PRODUCT PORTFOLIO, ADVICE, TRAINING

We are happy to offer advice on alternative applications and systems, other glass thicknesses and types of glass such as laminated safety glass, higher weight loads, special fastenings, project planning, training, sales support etc.

Glastürband Glas-Wand 90°, links, nach innen öffnend

ARTIKELNUMMER

16413

Geeignet für ESG	8 mm
Max. Glasbreite	1000 mm
Max. Glashöhe *	2250 mm
Max. Glasgewicht	40 kg



* Bei Verwendung eines dritten Bandes im oberen Drittel sind größere Höhen möglich. Rücksprache erforderlich.

ANWENDUNG:

- Für Ganzglas Duschen konzipiert, viele andere Anwendungen möglich
- Nach innen öffnend
- Glas-Wand Befestigung

MATERIAL:

- Gehäuse Messing, galvanisch veredelt
- Achsen etc. Edelstahl
- Einlagen: speziell für Rutschfestigkeit und Absicherung Glas/Metall

BESONDERHEITEN:

- Made in Germany in eigener Manufaktur
- Objekt-Geeignet, auf 100.000 Zyklen getestet
- Stufenlos einstellbare Nulllage
- Weitere passende Glas-Wand, Glas-Glas Bänder und Winkel erhältlich
- Verschiedene Oberflächen, auch Sonderoberflächen möglich

EINSCHRÄNKUNGEN:

- Gewichtsfreigabe bis 40 kg/ Glastürflügel
- Türgröße frei gegeben bis 1000 mm Breite bzw. 2250 mm Höhe

GLASANWENDUNG:

- Vorgerichtet für 8 mm Einscheibensicherheitsglas (ESG), andere Glasstärken möglich, aber mit Rücksprache wegen abweichender Länge der Verschraubung und Glasbearbeitung
- Die Beachtung der DIN EN 12150 ist vorgeschrieben, bei Duschkabinen erweitert um die DIN 14428
- Zur Vermeidung von Spontanbrüchen ist ESG-H mit Heat Soak Test empfohlen

GARANTIE:

- Voraussetzung ist die Montage durch eine(n) Fachmann/frau
- Pflege gemäß Pflegeanleitung
- 5 Jahre Garantie

ZUBEHÖR:

- Dichtprofile: bei Glasduschen nach DIN EN 14428 vorgeschrieben
- Türgriffe, Handtuchhalter & Stabstangen

TECHNISCHE DETAILZEICHNUNGEN, GLASBEARBEITUNG:

Für Ganzglasduschen nach DIN EN 14428 mit Dichtprofilen:

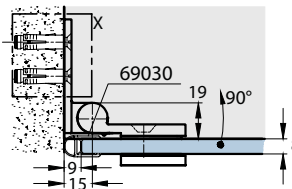
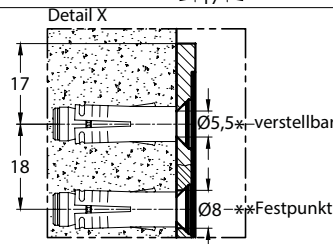
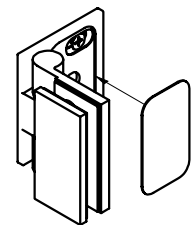
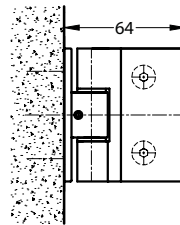
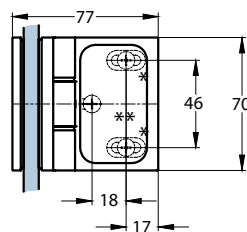

Glasbearbeitung

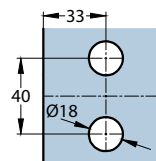

MONTAGEHINWEIS

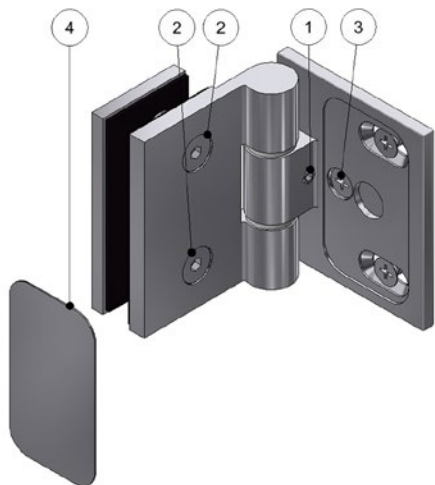

ARTIKELNUMMER

16413

BESCHREIBUNG

Glastürbeschlag, Glas-Wand 90°,
DIN-rechts, nach innen öffnend

- [1] Arretierschrauben
- [2] Befestigungsschrauben
- [3] Bohrung
- [4] Abdeckungen

VORRAUSSETZUNGEN

- Die Montage darf nur von einem(r) Fachmann/frau durchgeführt werden.
Wir weisen diesbezüglich ausdrücklich auf unsere AGBs hin, in Sonderheit auf den § 12.
- Das verwendete Glas muss Einscheibensicherheitsglas ESG 8 mm sein, gefertigt nach DIN EN 12150.
- Bei der Montage von Ganzglas-Duschtüren/-kabinen muss die DIN EN 14428 berücksichtigt werden.
- Benötigtes Werkzeug für die Montage Beschlag/Glas: 1 Inbusschlüssel SW4, 1 Inbusschlüssel SW2,5.
- Benötigtes Werkzeug für die Montage Beschlag/Wand: Bohrmaschine, Wasserwaage, Maßband, passender Schraubenzieher, Silikon.
- Benötigtes Befestigungsmaterial für die Montage Beschlag/Wand: Situationsbedingt geeignete Schrauben für die Wandmontage bzw. Montage an den tragenden Baukörper, sowie nach Bedarf entsprechende Dübel oder Ankerbefestigungen. Die statisch notwendige Art der Befestigungsmaterialien muss individuell bauseits geprüft werden. Die Senkungen für die Schrauben sind für Flachkopfschrauben 5 x yy mm Schraubenköpfe gefertigt, Kopfdurchmesser 9 mm. Z.B. unsere Artikelnummer 06790, 5 x 60 mm.

MONTAGE DER WELLNESS PREMIUM GLASTÜRBESCHLÄGE

- Gläser im Bereich der Beschlag-Verschraubungen reinigen. Beschlag-Gewindestutzen in die Bohrungen einführen.
Die mitgelieferten Kunststoffschlauchabschnitte unbedingt als Schutz zwischen Glas und Beschlag (Schraube), einsetzen.
- Beschlag mit der Klemmplatte anschrauben, ausrichten und mit den Befestigungsschrauben [2] (Inbus SW 4) mit 8 Nm fest verschrauben.
- Glas fachgerecht abstützen, gegen Kantenstöße absichern und ausrichten.
- Bohrung/Dübel für die obere und untere Wandbefestigung setzen.
- Glas mit den Beschlägen an der Wand befestigen, sodass die Achsen des übereinanderstehenden Beschlag-Paares genau im Lot übereinanderstehen.
- Bei nicht lotgerechten Wänden ggf. Distanzplatten nutzen – bitte Rücksprache.
- Nach der Überprüfung der Justierung des Türflügels und der Beschläge durch die Bohrung [3] der Anschraubplatte durchbohren (ø 8 mm) und je nach Beschaffenheit des tragenden Bauteils einen Dübel einsetzen. Dann zur Fixierung eine dritte Schraube einsetzen.
- **Einstellung der Schließposition:** die Beschläge sind in der Nulllage stufenlos einstellbar. Die Fixierung dieser Rasterung erfolgt mittels einer Arretierschraube [1] (Inbus SW 2,5). Die Arretierschraube [1] lösen, dann den Türflügel in die gewünschte Nullstellung bewegen und anschließend zuerst am oberen, danach am unteren Beschlag, die Arretierschraube [1] mit 4 Nm fest anziehen und noch einmal mit 4,5 Nm nachziehen.
- Ca. 15 Minuten nach erfolgter Montage alle Befestigungsschrauben [2] auf festen Sitz hin prüfen und nochmals mit 9 Nm nachziehen.
- Abschließend werden die Abdeckungen [4] mit etwas Silikon fixiert.

PRODUKTPORTFOLIO, BERATUNG, SCHULUNG

Wir bieten gerne Beratung für alternative Anwendungen und Systeme, andere Glasstärken und Glasarten wie z.B. VSG, höhere Gewichtsbelastungen, Sonderbefestigungen, Objektlösungen, Schulungen, Verkaufsberatung etc. an.

Glass door fitting glass-wall 90°, left, opens inwards

ARTICLE NO.

16413

Suitable for tempered safety glass	8 mm
Max. glass width	1000 mm
Max. glass height *	2250 mm
Max. glass weight	40 kg



* Higher glass doors possible with use of 3rd hinge in the upper third of the panel. Please consult with us.

DESIGNED FOR:

- frameless-glass shower doors, many other applications possible
- Opens inwards
- Glass-wall mounting

MATERIAL:

- Housing made of brass, plated finish
- Pins etc. stainless steel
- Inserts: special material for slip resistance - protection of glass/metal contact

SPECIAL FEATURES:

- Made in Germany in our own manufacture
- Well suited for projects – tested on 100.000 cycles
- Further matching glass-wall and glass-glass hinges and connectors available
- Infinitely adjustable index
- Different finishes available – custom finishes possible

RESTRICTIONS

- Weight approval up to 40 kg /glass door leaf
- Door size approved up to a width of 1000 mm or a height of 2250 mm

GLASS APPLICATION:

- Prepared for 8 mm tempered safety glass, other glass thicknesses possible, but consultation is required for differing screw lengths and glass specs
- Compliance with DIN EN 12150 is mandatory, with shower stalls extended by DIN 14428
- To avoid spontaneous fractures, ESG-H with a heat soak test is recommended

WARRANTY:

- The warranty requires installation by a trained glass specialist
- Care according to the care instructions
- 5 year warranty

ACCESSORIES:

- Sealing profiles: mandatory for glass shower rooms according to DIN EN 14428
- Door handles, towel bars & stabilization bars

TECHNICAL DETAILED DRAWINGS, GLASS SPECS:

For frameless shower door units including seals according to DIN EN 14428

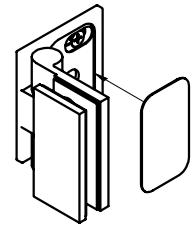
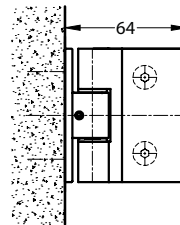
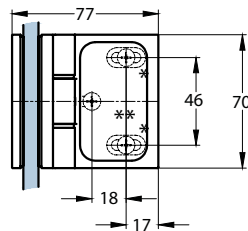

Detail X

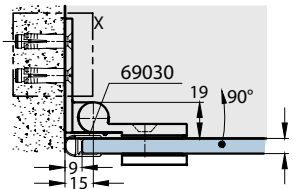
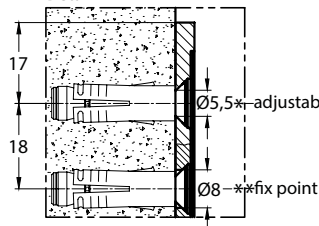

glass cut-out

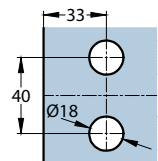

INSTRUCTIONS

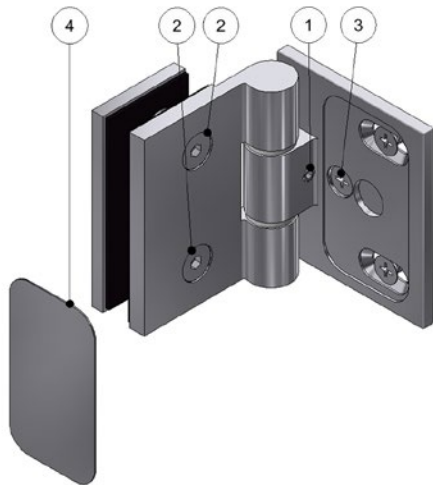

- [1] locking screws
- [2] fastening screws
- [3] hole
- [4] covers

ARTICLE NUMBER

16413

DESCRIPTION

 glass door fitting, glass-wall 90°,
 EN-right, opens inwards

REQUIREMENTS:

- The assembly may only be carried out by a qualified installer.
 In this regard, we expressly refer to our terms and conditions, in particular § 17
- The glass used must be tempered safety glass 8 mm, manufactured in accordance with EN 12150 in Europe or matching glass construction codes elsewhere.
- When installing all-glass shower cubicles, EN 14428 must be taken into account in Europe or matching glass construction codes overseas.
- Tools required for hinge/glass mounting: 1 Allen key SW4, 1 Allen key 2,5.
- Tools required for hinge/wall mounting / wall: drill, spirit level, measuring tape, suitable screwdriver, silicone.
- Required fastening material for hinge/wall attachment: Depending on the situation, suitable screws for wall mounting or mounting to the load-bearing structure, as well as appropriate dowels or anchor fastenings as required.
 The statically necessary type of fastening material must be checked individually on site. The countersinks for the screws are made for flat head screws 5 x yy mm screw heads, head diameter 9 mm. E.g. our article number 06790, 5 x 60 mm.

ASSEMBLY OF THE WELLNESS PREMIUM GLASS DOOR FITTINGS

- Clean glass in the area of the fittings. Insert threaded studs of the fittings into the bore holes. It is essential to insert the supplied plastic hose sections as protection between the glass and the fitting stud and screw
- Mount the hinge to the glass. Tighten the counter plates with the fastening screws [2] (Allen key SW 4) with 8 Nm.
- Support the glass properly, secure it against edge damage and align it.
- Drill holes /insert dowels or anchors if needed for the upper and lower wall mounting.
- Attach the glass to the wall so that the pins of the pair of fittings are exactly aligned.
- In case the wall is not in level consider using spacers – please contact us.
- After checking the final alignment of the door leaf, drill through the hole [3] in the screw-on plate (ø 8 mm) and insert a dowel depending on the nature of the wall. Then insert a third screw to fix it.
- **Adjustment of the index position:** the fittings are continuously adjustable. Its fixed using one locking screw [1] (Allen key SW 2,5), which are located under the soft PVC stoppers. Loosen the locking screw [1], then move the door leave to the desired index position and then first tighten the locking screw [1] with 4 Nm on the upper and then on the lower fitting and tighten again with 4,5 Nm.
- About 15 minutes after the installation, check all fastening screws [2] for tight fit and retighten with 9 Nm.
- Finally the covers [4] are attached with some silicone.

PRODUCT PORTFOLIO, ADVICE, TRAINING

We are happy to offer advice on alternative applications and systems, other glass thicknesses and types of glass such as laminated safety glass, higher weight loads, special fastenings, project planning, training, sales support etc.

Glastürband Glas-Glas 180°, rechts, nach außen öffnend

ARTIKELNUMMER **16430**

Geeignet für ESG	8 mm
Max. Glasbreite	1000 mm
Max. Glashöhe *	2250 mm
Max. Glasgewicht	40 kg



* Bei Verwendung eines dritten Bandes im oberen Drittel sind größere Höhen möglich. Rücksprache erforderlich.

ANWENDUNG:

- Für Ganzglas Duschen konzipiert, viele andere Anwendungen möglich
- Nach außen öffnend
- Glas-Glas Befestigung

MATERIAL:

- Gehäuse Messing, galvanisch veredelt
- Achsen etc. Edelstahl
- Einlagen: speziell für Rutschfestigkeit und Absicherung Glas/Metall

BESONDERHEITEN:

- Made in Germany in eigener Manufaktur
- Objekt-Geeignet, auf 100.000 Zyklen getestet
- Stufenlos einstellbare Nulllage
- Weitere passende Glas-Wand, Glas-Glas Bänder und Winkel erhältlich
- Verschiedene Oberflächen, auch Sonderoberflächen möglich

EINSCHRÄNKUNGEN:

- Gewichtsfreigabe bis 40 kg/ Glastürflügel
- Türgröße frei gegeben bis 1000 mm Breite bzw. 2250 mm Höhe

GLASANWENDUNG:

- Vorgerichtet für 8 mm Einscheibensicherheitsglas (ESG), andere Glasstärken möglich, aber mit Rücksprache wegen abweichender Länge der Verschraubung und Glasbearbeitung
- Die Beachtung der DIN EN 12150 ist vorgeschrieben, bei Duschkabinen erweitert um die DIN 14428
- Zur Vermeidung von Spontanbrüchen ist ESG-H mit Heat Soak Test empfohlen

GARANTIE:

- Voraussetzung ist die Montage durch eine(n) Fachmann/frau
- Pflege gemäß Pflegeanleitung
- 5 Jahre Garantie

ZUBEHÖR:

- Dichtprofile: bei Glasduschen nach DIN EN 14428 vorgeschrieben
- Türgriffe, Handtuchhalter & Stabstangen

TECHNISCHE DETAILZEICHNUNGEN, GLASBEARBEITUNG:

Für Ganzglasduschen nach DIN EN 14428 mit Dichtprofilen:

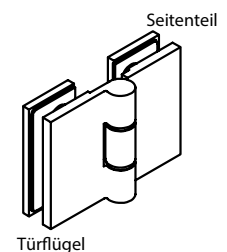
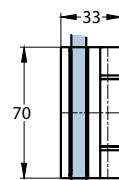
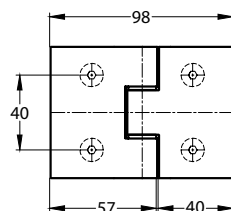

Glasbearbeitung

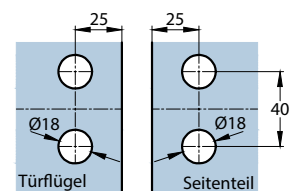
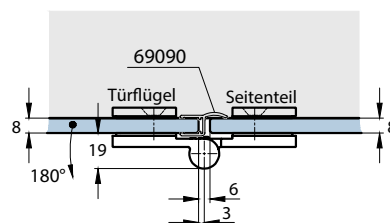

MONTAGEHINWEIS

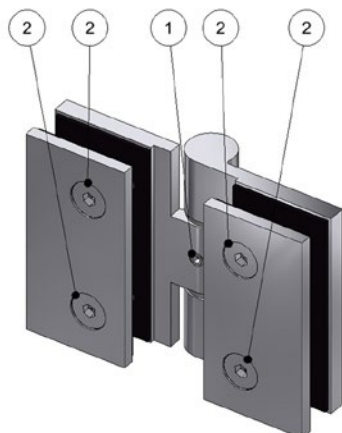

ARTIKELNUMMER

16430

BESCHREIBUNG

Glastürbeschlag, Glas-Glas 180°,
DIN-rechts, nach innen öffnend

[1] Arretierschrauben

[2] Befestigungsschrauben

VORRAUSSETZUNGEN

- Die Montage darf nur von einem(r) Fachmann/frau durchgeführt werden.
Wir weisen diesbezüglich ausdrücklich auf unsere AGBs hin, in Sonderheit auf den § 12.
- Das verwendete Glas muss Einscheibensicherheitsglas ESG 8 mm sein, gefertigt nach DIN EN 12150.
- Bei der Montage von Ganzglas-Duschtüren/-kabinen muss die DIN EN 14428 berücksichtigt werden.
- Benötigtes Werkzeug für die Montage Beschlag/Glas: 1 Inbusschlüssel SW4, 1 Inbusschlüssel SW2,5.

MONTAGE DER WELLNESS PREMIUM GLASTÜRBESCHLÄGE

- Gläser im Bereich der Beschlag-Verschraubungen reinigen.
- Schritt 1: Seitenteil fachgerecht abstützen, gegen Kantenstöße absichern, ausrichten und montieren.
- Schritt 2: Beschlag-Gewindestutzen in die Bohrungen am Türflügel einführen. In die Glasbohrungen unbedingt die mitgelieferten Kunststoffschlauchabschnitte, als Schutz zwischen Glas und Beschlag (Schraube), einsetzen und Klemmplatten mit den Befestigungsschrauben [2] (Inbus SW 4) mit 8 Nm fest verschrauben.
- Schritt 3: Türflügel am Seitenteil befestigen. Auch hier unbedingt die mitgelieferten Kunststoffschlauchabschnitte, als Schutz zwischen Glas und Beschlag (Schraube), einsetzen und Klemmplatten mit den Befestigungsschrauben [2] (Inbus SW 4) mit 8 Nm fest verschrauben.
- **Einstellung der Schließposition:** die Beschläge sind in der Nulllage stufenlos einstellbar. Die Fixierung dieser Rasterung erfolgt mittels einer Arretierschraube [1] (Inbus SW 2,5). Die Arretierschraube [1] lösen, dann den Türflügel in die gewünschte Nullstellung bewegen und anschließend zuerst am oberen, danach am unteren Beschlag, die Arretierschraube [1] mit 4 Nm fest anziehen und noch einmal mit 4,5 Nm nachziehen.
- Ca. 15 Minuten nach erfolgter Montage alle Befestigungsschrauben [2] auf festen Sitz hin prüfen und nochmals mit 9 Nm nachziehen.

PRODUKTPORTFOLIO, BERATUNG, SCHULUNG

Wir bieten gerne Beratung für alternative Anwendungen und Systeme, andere Glasstärken und Glasarten wie z.B. VSG, höhere Gewichtsbelastungen, Sonderbefestigungen, Objektlösungen, Schulungen, Verkaufsberatung etc. an.

Glass door fitting glass-glass 180°, right, opens outwards

ARTICLE NO.

16430

Suitable for tempered safety glass	8 mm
Max. glass width	1000 mm
Max. glass height *	2250 mm
Max. glass weight	40 kg



* Higher glass doors possible with use of 3rd hinge in the upper third of the panel. Please consult with us.

DESIGNED FOR:

- frameless-glass shower doors, many other applications possible
- Opens outwards
- Glass-glass mounting

MATERIAL:

- Housing made of brass, plated finish
- Pins etc. stainless steel
- Inserts: special material for slip resistance - protection of glass/metal contact

SPECIAL FEATURES:

- Made in Germany in our own manufacture
- Well suited for projects – tested on 100.000 cycles
- Further matching glass-wall and glass-glass hinges and connectors available
- Infinitely adjustable index
- Different finishes available – custom finishes possible

RESTRICTIONS

- Weight approval up to 40 kg /glass door leaf
- Door size approved up to a width of 1000 mm or a height of 2250 mm

GLASS APPLICATION:

- Prepared for 8 mm tempered safety glass, other glass thicknesses possible, but consultation is required for differing screw lengths and glass specs
- Compliance with DIN EN 12150 is mandatory, with shower stalls extended by DIN 14428
- To avoid spontaneous fractures, ESG-H with a heat soak test is recommended

WARRANTY:

- The warranty requires installation by a trained glass specialist
- Care according to the care instructions
- 5 year warranty

ACCESSORIES:

- Sealing profiles: mandatory for glass shower rooms according to DIN EN 14428
- Door handles, towel bars & stabilization bars

TECHNICAL DETAILED DRAWINGS, GLASS SPECS:

For frameless shower door units including seals according to DIN EN 14428

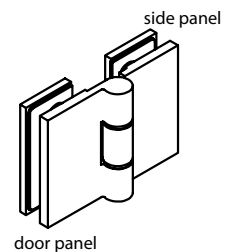
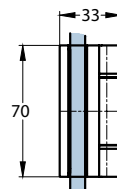
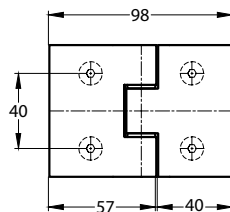

glass cut-out

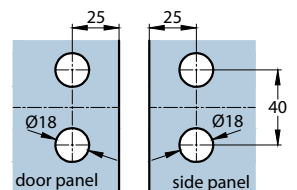
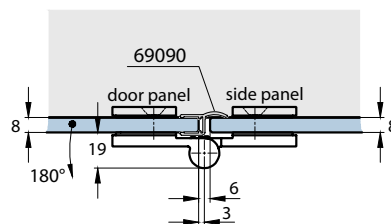

INSTRUCTIONS

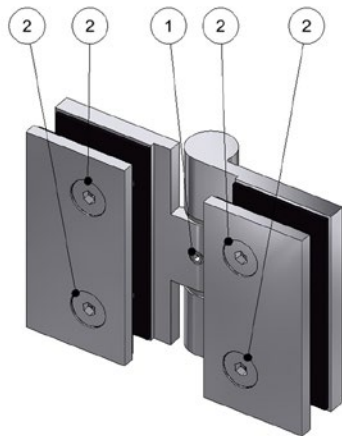

[1] locking screws
[2] fastening screws

ARTICLE NUMBER

16430

DESCRIPTION

glass door fitting, glass-glass 180°,
EN-right, opens inwards

REQUIREMENTS:

- The assembly may only be carried out by a qualified installer.
In this regard, we expressly refer to our terms and conditions, in particular § 17
- The glass used must be tempered safety glass 8 mm, manufactured in accordance with EN 12150 in Europe or matching glass construction codes elsewhere.
- When installing all-glass shower cubicles, EN 14428 must be taken into account in Europe or matching glass construction codes elsewhere.
- Tools required for hinge/glass mounting: 1 Allen key SW4, 1 Allen key SW2,5.

ASSEMBLY OF THE WELLNESS PREMIUM GLASS DOOR FITTINGS

- Clean glass in the area of the fittings. Insert threaded studs of the fittings into the bore holes. It is essential to insert the supplied plastic hose sections as protection between the glass and the fitting stud and screw
- Step 1: support the side panel properly, secure it against edge damage align and install it.
- Step 2: and insert the threaded studs of the fittings into the bore holes.
It is essential to insert the supplied plastic hose sections into the glass bore holes as protection between the glass and the fitting stud and screw. Attach counter plates with fastening screws [2] (Allen key SW 4) and tighten with 8 Nm pressure.
- Step 3: Attach the door panel to the side panel. It is essential to insert the supplied plastic tube sections into the glass bore holes as protection between the glass and the fitting-stud and screw here as well. Tighten the counter plates with the fastening screws [2] (Allen key SW 4) with 8 Nm pressure. Tighten the counter plates with the fastening screws [2] (Allen key 4) with 8 Nm.
- **Adjustment of the index position:** fittings are continuously adjustable. Its fixed using one locking screw [1] (Allen key SW 2,5. Loosen the locking screw [1], then move the door leave to the desired index position and then first tighten the locking screw [1] with 4 Nm on the upper and then on the lower fitting and tighten again with 4,5 Nm.
- About 15 minutes after the installation, check all fastening screws [2] for tight fit and retighten with 9 Nm.

PRODUCT PORTFOLIO, ADVICE, TRAINING

We are happy to offer advice on alternative applications and systems, other glass thicknesses and types of glass such as laminated safety glass, higher weight loads, special fastenings, project planning, training, sales support etc.

Glastürband Glas-Glas 180°, DIN-rechts, nach innen öffnend

ARTIKELNUMMER

16431 180°

Geeignet für ESG	8 mm
Max. Glasbreite	1000 mm
Max. Glashöhe *	2250 mm
Max. Glasgewicht	40 kg



* Bei Verwendung eines dritten Bandes im oberen Drittel sind größere Höhen möglich. Rücksprache erforderlich.

ANWENDUNG:

- Für Ganzglas Duschen konzipiert, viele andere Anwendungen möglich
- Nach innen öffnend
- Glas-Glas Befestigung

MATERIAL:

- Gehäuse Messing, galvanisch veredelt
- Achsen etc. Edelstahl
- Einlagen: speziell für Rutschfestigkeit und Absicherung Glas/Metall

BESONDERHEITEN:

- Made in Germany in eigener Manufaktur
- Objekt-Geeignet, auf 100.000 Zyklen getestet
- Stufenlos einstellbare Nulllage
- Weitere passende Glas-Wand, Glas-Glas Bänder und Winkel erhältlich
- Verschiedene Oberflächen, auch Sonderoberflächen möglich

EINSCHRÄNKUNGEN:

- Gewichtsfreigabe bis 40 kg/ Glastürflügel
- Türgröße frei gegeben bis 1000 mm Breite bzw. 2250 mm Höhe

GLASANWENDUNG:

- Vorgerichtet für 8 mm Einscheibensicherheitsglas (ESG), andere Glasstärken möglich, aber mit Rücksprache wegen abweichender Länge der Verschraubung und Glasbearbeitung
- Die Beachtung der DIN EN 12150 ist vorgeschrieben, bei Duschkabinen erweitert um die DIN 14428
- Zur Vermeidung von Spontanbrüchen ist ESG-H mit Heat Soak Test empfohlen

GARANTIE:

- Voraussetzung ist die Montage durch eine(n) Fachmann/frau
- Pflege gemäß Pflegeanleitung
- 5 Jahre Garantie

ZUBEHÖR:

- Dichtprofile: bei Glasduschen nach DIN EN 14428 vorgeschrieben
- Türgriffe, Handtuchhalter & Stabstangen

TECHNISCHE DETAILZEICHNUNGEN, GLASBEARBEITUNG:

Für Ganzglasduschen nach DIN EN 14428 mit Dichtprofilen:

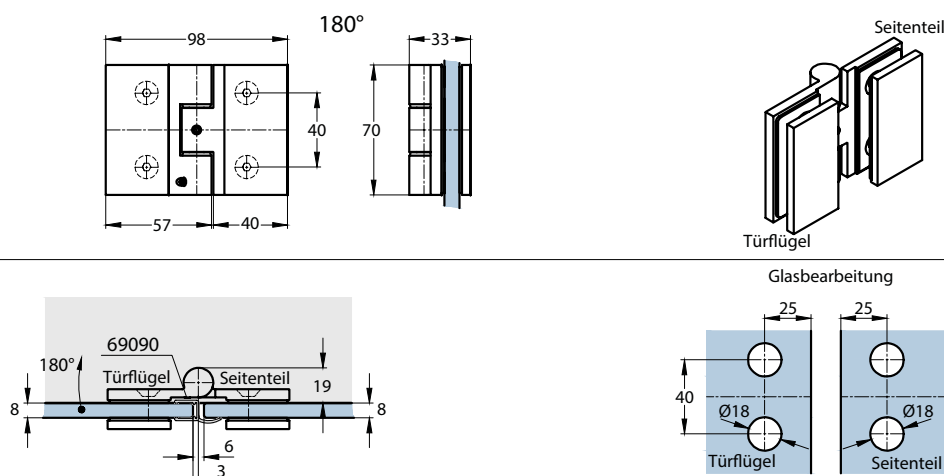

Glastürband Glas-Glas 90°, DIN-rechts, nach innen öffnend

ARTIKELNUMMER

16431 90°

Geeignet für ESG	8 mm
Max. Glasbreite	1000 mm
Max. Glashöhe *	2250 mm
Max. Glasgewicht	40 kg



* Bei Verwendung eines dritten Bandes im oberen Drittel sind größere Höhen möglich. Rücksprache erforderlich.

ANWENDUNG:

- Für Ganzglas Duschen konzipiert, viele andere Anwendungen möglich
- Nach innen öffnend
- Glas-Glas Befestigung

MATERIAL:

- Gehäuse Messing, galvanisch veredelt
- Achsen etc. Edelstahl
- Einlagen: speziell für Rutschfestigkeit und Absicherung Glas/Metall

BESONDERHEITEN:

- Made in Germany in eigener Manufaktur
- Objekt-Geeignet, auf 100.000 Zyklen getestet
- Stufenlos einstellbare Nulllage
- Weitere passende Glas-Wand, Glas-Glas Bänder und Winkel erhältlich
- Verschiedene Oberflächen, auch Sonderoberflächen möglich

EINSCHRÄNKUNGEN:

- Gewichtsfreigabe bis 40 kg/ Glastürflügel
- Türgröße frei gegeben bis 1000 mm Breite bzw. 2250 mm Höhe

GLASANWENDUNG:

- Vorgerichtet für 8 mm Einscheibensicherheitsglas (ESG), andere Glasstärken möglich, aber mit Rücksprache wegen abweichender Länge der Verschraubung und Glasbearbeitung
- Die Beachtung der DIN EN 12150 ist vorgeschrieben, bei Duschkabinen erweitert um die DIN 14428
- Zur Vermeidung von Spontanbrüchen ist ESG-H mit Heat Soak Test empfohlen

GARANTIE:

- Voraussetzung ist die Montage durch eine(n) Fachmann/frau
- Pflege gemäß Pflegeanleitung
- 5 Jahre Garantie

ZUBEHÖR:

- Dichtprofile: bei Glasduschen nach DIN EN 14428 vorgeschrieben
- Türgriffe, Handtuchhalter & Stabstangen

TECHNISCHE DETAILZEICHNUNGEN, GLASBEARBEITUNG:

Für Ganzglasduschen nach DIN EN 14428 mit Dichtprofilen:

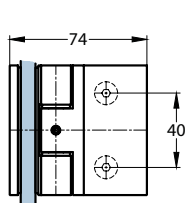

90°

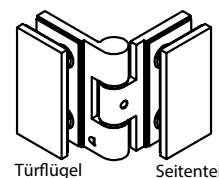
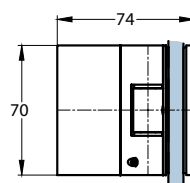

Türflügel

Seitenteil

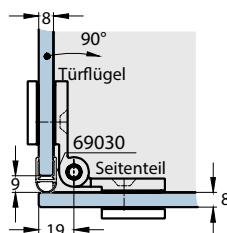

Glasbearbeitung

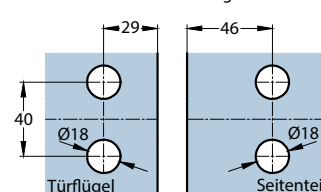

MONTAGEHINWEIS

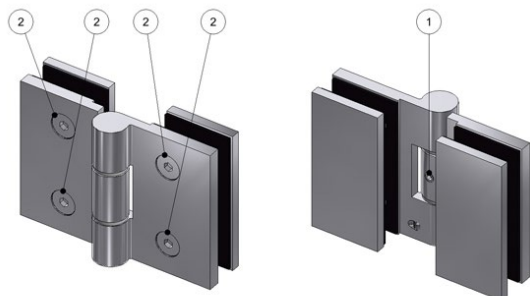

ARTIKELNUMMER

16431

BESCHREIBUNG

Glastürbeschlag, Glas-Glas 180°,
DIN-links, nach innen öffnend

[1] Arretierschrauben

[2] Befestigungsschrauben

VORRAUSSETZUNGEN

- Die Montage darf nur von einem(r) Fachmann/frau durchgeführt werden.
Wir weisen diesbezüglich ausdrücklich auf unsere AGBs hin, in Sonderheit auf den § 12.
- Das verwendete Glas muss Einscheibensicherheitsglas ESG 8 mm sein, gefertigt nach DIN EN 12150.
- Bei der Montage von Ganzglas-Duschtüren/-kabinen muss die DIN EN 14428 berücksichtigt werden.
- Benötigtes Werkzeug für die Montage Beschlag/Glas: 1 Inbusschlüssel SW4, 1 Inbusschlüssel SW2,5.

MONTAGE DER WELLNESS PREMIUM GLASTÜRBESCHLÄGE

- Gläser im Bereich der Beschlag-Verschraubungen reinigen.
- Schritt 1: Seitenteil fachgerecht abstützen, gegen Kantenstöße absichern, ausrichten und montieren.
- Schritt 2: Beschlag-Gewindestutzen in die Bohrungen am Türflügel einführen. In die Glasbohrungen unbedingt die mitgelieferten Kunststoffschlauchabschnitte, als Schutz zwischen Glas und Beschlag (Schraube), einsetzen und Klemmplatten mit den Befestigungsschrauben [2] (Inbus SW 4) mit 8 Nm fest verschrauben.
- Schritt 3: Türflügel am Seitenteil befestigen. Auch hier unbedingt die mitgelieferten Kunststoffschlauchabschnitte, als Schutz zwischen Glas und Beschlag (Schraube), einsetzen und Klemmplatten mit den Befestigungsschrauben [2] (Inbus SW 4) mit 8 Nm fest verschrauben.
- **Einstellung der Schließposition:** die Beschläge sind in der Nulllage stufenlos einstellbar. Die Fixierung dieser Rasterung erfolgt mittels einer Arretierschraube [1] (Inbus SW 2,5). Die Arretierschraube [1] lösen, dann den Türflügel in die gewünschte Nullstellung bewegen und anschließend zuerst am oberen, danach am unteren Beschlag, die Arretierschraube [1] mit 4 Nm fest anziehen und noch einmal mit 4,5 Nm nachziehen.
- Ca. 15 Minuten nach erfolgter Montage alle Befestigungsschrauben [2] auf festen Sitz hin prüfen und nochmals mit 9 Nm nachziehen.

PRODUKTPORTFOLIO, BERATUNG, SCHULUNG

Wir bieten gerne Beratung für alternative Anwendungen und Systeme, andere Glasstärken und Glasarten wie z.B. VSG, höhere Gewichtsbelastungen, Sonderbefestigungen, Objektlösungen, Schulungen, Verkaufsberatung etc. an.

Glass door fitting glass-glass 180°, EN-right, opens inwards

ARTICLE NO.

16431 180°

Suitable for tempered safety glass	8 mm
Max. glass width	1000 mm
Max. glass height *	2250 mm
Max. glass weight	40 kg



* Higher glass doors possible with use of 3rd hinge in the upper third of the panel. Please consult with us.

DESIGNED FOR:

- frameless-glass shower doors, many other applications possible
- Opens inwards
- Glass-glass mounting

MATERIAL:

- Housing made of brass, plated finish
- Pins etc. stainless steel
- Inserts: special material for slip resistance - protection of glass/metal contact

SPECIAL FEATURES:

- Made in Germany in our own manufacture
- Well suited for projects – tested on 100.000 cycles
- Further matching glass-wall and glass-glass hinges and connectors available
- Infinitely adjustable index
- Different finishes available – custom finishes possible

RESTRICTIONS

- Weight approval up to 40 kg /glass door leaf
- Door size approved up to a width of 1000 mm or a height of 2250 mm

GLASS APPLICATION:

- Prepared for 8 mm tempered safety glass, other glass thicknesses possible, but consultation is required for differing screw lengths and glass specs
- Compliance with DIN EN 12150 is mandatory, with shower stalls extended by DIN 14428
- To avoid spontaneous fractures, ESG-H with a heat soak test is recommended

WARRANTY:

- The warranty requires installation by a trained glass specialist
- Care according to the care instructions
- 5 year warranty

ACCESSORIES:

- Sealing profiles: mandatory for glass shower rooms according to DIN EN 14428
- Door handles, towel bars & stabilization bars

TECHNICAL DETAILED DRAWINGS, GLASS SPECS:

For frameless shower door units including seals according to DIN EN 14428

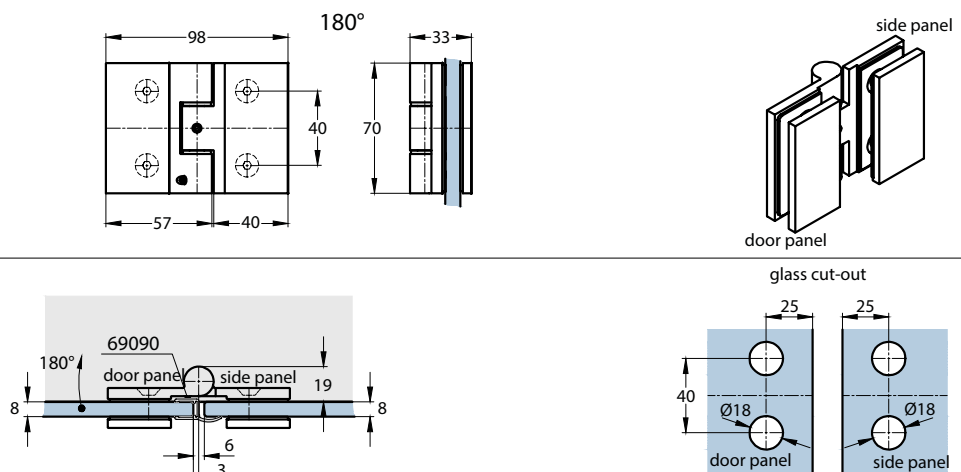

Glass door fitting glass-glass 90°, EN-right, opens inwards

ARTICLE NO.

16431 90°

Suitable for tempered safety glass	8 mm
Max. glass width	1000 mm
Max. glass height *	2250 mm
Max. glass weight	40 kg



* Higher glass doors possible with use of 3rd hinge in the upper third of the panel. Please consult with us.

DESIGNED FOR:

- frameless-glass shower doors, many other applications possible
- Opens inwards
- Glass-glass mounting

MATERIAL:

- Housing made of brass, plated finish
- Pins etc. stainless steel
- Inserts: special material for slip resistance - protection of glass/metal contact

SPECIAL FEATURES:

- Made in Germany in our own manufacture
- Well suited for projects – tested on 100.000 cycles
- Further matching glass-wall and glass-glass hinges and connectors available
- Infinitely adjustable index
- Different finishes available – custom finishes possible

RESTRICTIONS

- Weight approval up to 40 kg /glass door leaf
- Door size approved up to a width of 1000 mm or a height of 2250 mm

GLASS APPLICATION:

- Prepared for 8 mm tempered safety glass, other glass thicknesses possible, but consultation is required for differing screw lengths and glass specs
- Compliance with DIN EN 12150 is mandatory, with shower stalls extended by DIN 14428
- To avoid spontaneous fractures, ESG-H with a heat soak test is recommended

WARRANTY:

- The warranty requires installation by a trained glass specialist
- Care according to the care instructions
- 5 year warranty

ACCESSORIES:

- Sealing profiles: mandatory for glass shower rooms according to DIN EN 14428
- Door handles, towel bars & stabilization bars

TECHNICAL DETAILED DRAWINGS, GLASS SPECS:

For frameless shower door units including seals according to DIN EN 14428

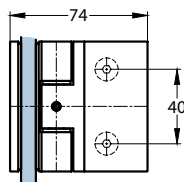

90°

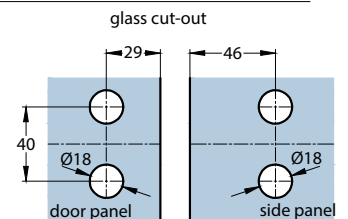
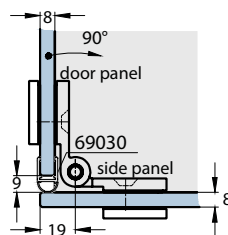
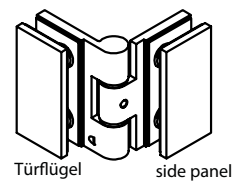
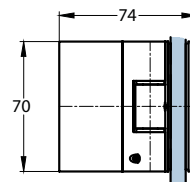

INSTRUCTIONS

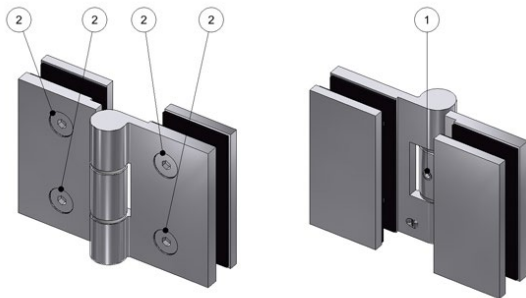

ARTICLE NUMBER

16431

DESCRIPTION

glass door fitting, glass-glass 180°,
EN-left, opens inwards

- [1] locking screws
- [2] fastening screws

REQUIREMENTS:

- The assembly may only be carried out by a qualified installer.
In this regard, we expressly refer to our terms and conditions, in particular § 17
- The glass used must be tempered safety glass 8 mm, manufactured in accordance with EN 12150 in Europe or matching glass construction codes elsewhere.
- When installing all-glass shower cubicles, EN 14428 must be taken into account in Europe or matching glass construction codes elsewhere.
- Tools required for hinge/glass mounting: 1 Allen key SW4, 1 Allen key SW2,5.

ASSEMBLY OF THE WELLNESS PREMIUM GLASS DOOR FITTINGS

- Clean glass in the area of the fittings. Insert threaded studs of the fittings into the bore holes. It is essential to insert the supplied plastic hose sections as protection between the glass and the fitting stud and screw
- Step 1: support the side panel properly, secure it against edge damage align and install it.
- Step 2: and insert the threaded studs of the fittings into the bore holes.
It is essential to insert the supplied plastic hose sections into the glass bore holes as protection between the glass and the fitting stud and screw. Attach counter plates with fastening screws (2) (Allen key SW 4) and tighten with 8 Nm pressure.
- Step 3: Attach the door panel to the side panel. It is essential to insert the supplied plastic tube sections into the glass bore holes as protection between the glass and the fitting-stud and screw here as well. Tighten the counter plates with the fastening screws [2] (Allen key SW 4) with 8 Nm pressure. Tighten the counter plates with the fastening screws [2] (Allen key 4) with 8 Nm.
- **Adjustment of the index position:** the fittings are continuously adjustable. Its fixed using one locking screw [1] (Allen key SW 2,5). Loosen the locking screw [1], then move the door leave to the desired index position and then first tighten the locking screw [1] with 4 Nm on the upper and then on the lower fitting and tighten again with 4,5 Nm.
- About 15 minutes after the installation, check all fastening screws [2] for tight fit and retighten with 9 Nm.

PRODUCT PORTFOLIO, ADVICE, TRAINING

We are happy to offer advice on alternative applications and systems, other glass thicknesses and types of glass such as laminated safety glass, higher weight loads, special fastenings, project planning, training, sales support etc.

Glastürband Glas-Glas 180°, DIN-links, nach außen öffnend

ARTIKELNUMMER

16432

Geeignet für ESG	8 mm
Max. Glasbreite	1000 mm
Max. Glashöhe *	2250 mm
Max. Glasgewicht	40 kg



* Bei Verwendung eines dritten Bandes im oberen Drittel sind größere Höhen möglich. Rücksprache erforderlich.

ANWENDUNG:

- Für Ganzglas Duschen konzipiert, viele andere Anwendungen möglich
- Nach außen öffnend
- Glas-Glas Befestigung

MATERIAL:

- Gehäuse Messing, galvanisch veredelt
- Achsen etc. Edelstahl
- Einlagen: speziell für Rutschfestigkeit und Absicherung Glas/Metall

BESONDERHEITEN:

- Made in Germany in eigener Manufaktur
- Objekt-Geeignet, auf 100.000 Zyklen getestet
- Stufenlos einstellbare Nulllage
- Weitere passende Glas-Wand, Glas-Glas Bänder und Winkel erhältlich
- Verschiedene Oberflächen, auch Sonderoberflächen möglich

EINSCHRÄNKUNGEN:

- Gewichtsfreigabe bis 40 kg/ Glastürflügel
- Türgröße frei gegeben bis 1000 mm Breite bzw. 2250 mm Höhe

GLASANWENDUNG:

- Vorgerichtet für 8 mm Einscheibensicherheitsglas (ESG), andere Glasstärken möglich, aber mit Rücksprache wegen abweichender Länge der Verschraubung und Glasbearbeitung
- Die Beachtung der DIN EN 12150 ist vorgeschrieben, bei Duschkabinen erweitert um die DIN 14428
- Zur Vermeidung von Spontanbrüchen ist ESG-H mit Heat Soak Test empfohlen

GARANTIE:

- Voraussetzung ist die Montage durch eine(n) Fachmann/frau
- Pflege gemäß Pflegeanleitung
- 5 Jahre Garantie

ZUBEHÖR:

- Dichtprofile: bei Glasduschen nach DIN EN 14428 vorgeschrieben
- Türgriffe, Handtuchhalter & Stabstangen

TECHNISCHE DETAILZEICHNUNGEN, GLASBEARBEITUNG:

Für Ganzglasduschen nach DIN EN 14428 mit Dichtprofilen:

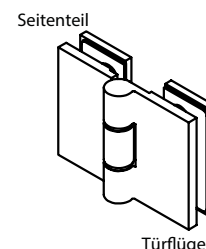
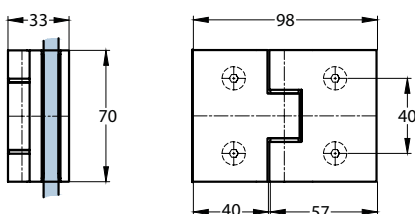

Glasbearbeitung

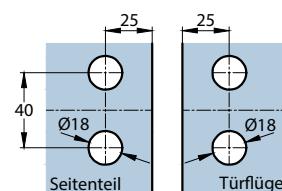
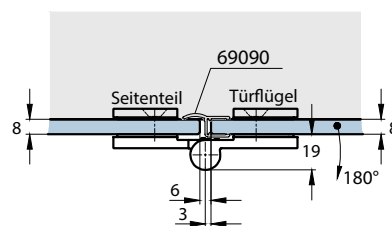

MONTAGEHINWEIS

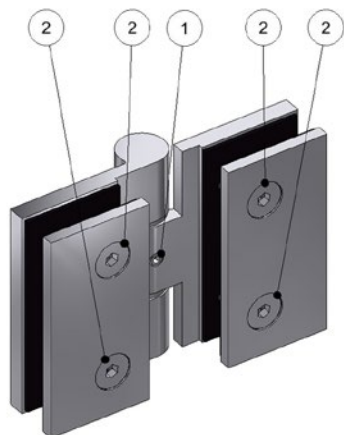

ARTIKELNUMMER

16432

BESCHREIBUNG

Glastürbeschlag, Glas-Glas 180°,
DIN-links, nach außen öffnend

[1] Arretierschrauben

[2] Befestigungsschrauben

VORRAUSSETZUNGEN

- Die Montage darf nur von einem(r) Fachmann/frau durchgeführt werden.
Wir weisen diesbezüglich ausdrücklich auf unsere AGBs hin, in Sonderheit auf den § 12.
- Das verwendete Glas muss Einscheibensicherheitsglas ESG 8 mm sein, gefertigt nach DIN EN 12150.
- Bei der Montage von Ganzglas-Duschtüren/-kabinen muss die DIN EN 14428 berücksichtigt werden.
- Benötigtes Werkzeug für die Montage Beschlag/Glas: 1 Inbusschlüssel SW4, 1 Inbusschlüssel SW2,5.

MONTAGE DER WELLNESS PREMIUM GLASTÜRBESCHLÄGE

- Gläser im Bereich der Beschlag-Verschraubungen reinigen.
- Schritt 1: Seitenteil fachgerecht abstützen, gegen Kantenstöße absichern, ausrichten und montieren.
- Schritt 2: Beschlag-Gewindestutzen in die Bohrungen am Türflügel einführen. In die Glasbohrungen unbedingt die mitgelieferten Kunststoffschlauchabschnitte, als Schutz zwischen Glas und Beschlag (Schraube), einsetzen und Klemmplatten mit den Befestigungsschrauben [2] (Inbus SW 4) mit 8 Nm fest verschrauben.
- In die Glasbohrungen unbedingt die mitgelieferten Kunststoffschlauchabschnitte, als Schutz zwischen Glas und Beschlag (Schraube), einsetzen und Klemmplatten mit den Befestigungsschrauben [2] (Inbus SW 4) mit 8 Nm fest verschrauben.
- Schritt 3: Türflügel am Seitenteil befestigen. Auch hier unbedingt die mitgelieferten Kunststoffschlauchabschnitte, als Schutz zwischen Glas und Beschlag (Schraube), einsetzen und Klemmplatten mit den Befestigungsschrauben [2] (Inbus SW 4) mit 8 Nm fest verschrauben.
- **Einstellung der Schließposition:** die Beschläge sind in der Nulllage stufenlos einstellbar. Die Fixierung dieser Rasterung erfolgt mittels einer Arretierschraube [1] (Inbus SW 2,5). Die Arretierschraube [1] lösen, dann den Türflügel in die gewünschte Nullstellung bewegen und anschließend zuerst am oberen, danach am unteren Beschlag, die Arretierschraube [1] mit 4 Nm fest anziehen und noch einmal mit 4,5 Nm nachziehen.
- Ca. 15 Minuten nach erfolgter Montage alle Befestigungsschrauben [2] auf festen Sitz hin prüfen und nochmals mit 9 Nm nachziehen.

PRODUKTPORTFOLIO, BERATUNG, SCHULUNG

Wir bieten gerne Beratung für alternative Anwendungen und Systeme, andere Glasstärken und Glasarten wie z.B. VSG, höhere Gewichtsbelastungen, Sonderbefestigungen, Objektlösungen, Schulungen, Verkaufsberatung etc. an.

Glass door fitting glass-glass 180°, EN-left, opens outwards

ARTICLE NO.

16432

Suitable for tempered safety glass	8 mm
Max. glass width	1000 mm
Max. glass height *	2250 mm
Max. glass weight	40 kg



* Higher glass doors possible with use of 3rd hinge in the upper third of the panel. Please consult with us.

DESIGNED FOR:

- frameless-glass shower doors, many other applications possible
- Opens outwards
- Glass-glass mounting

MATERIAL:

- Housing made of brass, plated finish
- Pins etc. stainless steel
- Inserts: special material for slip resistance - protection of glass/metal contact

SPECIAL FEATURES:

- Made in Germany in our own manufacture
- Well suited for projects – tested on 100.000 cycles
- Further matching glass-wall and glass-glass hinges and connectors available
- Infinitely adjustable index
- Different finishes available – custom finishes possible

RESTRICTIONS

- Weight approval up to 40 kg /glass door leaf
- Door size approved up to a width of 1000 mm or a height of 2250 mm

GLASS APPLICATION:

- Prepared for 8 mm tempered safety glass, other glass thicknesses possible, but consultation is required for differing screw lengths and glass specs
- Compliance with DIN EN 12150 is mandatory, with shower stalls extended by DIN 14428
- To avoid spontaneous fractures, ESG-H with a heat soak test is recommended

WARRANTY:

- The warranty requires installation by a trained glass specialist
- Care according to the care instructions
- 5 year warranty

ACCESSORIES:

- Sealing profiles: mandatory for glass shower rooms according to DIN EN 14428
- Door handles, towel bars & stabilization bars

TECHNICAL DETAILED DRAWINGS, GLASS SPECS:

For frameless shower door units including seals according to DIN EN 14428

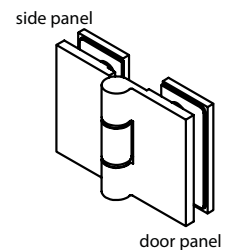
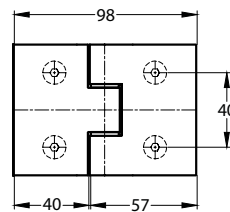
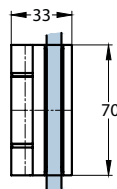

glass cut-out

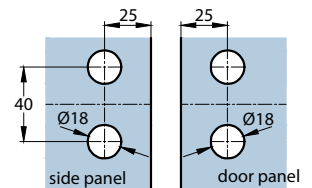
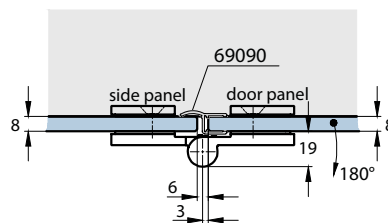

INSTRUCTIONS

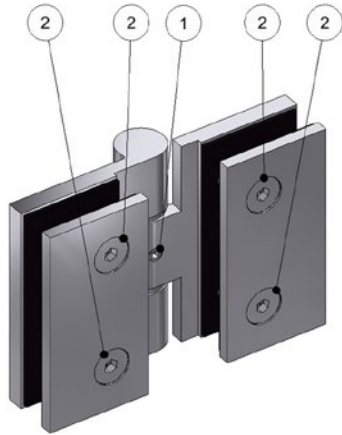

[1] locking screws
[2] fastening screws

ARTICLE NUMBER

16432

DESCRIPTION

glass door fitting, glass-glass 180°,
EN-left, opens outwards

REQUIREMENTS:

- The assembly may only be carried out by a qualified installer.
In this regard, we expressly refer to our terms and conditions, in particular § 17
- The glass used must be tempered safety glass 8 mm, manufactured in accordance with EN 12150 in Europe or matching glass construction codes elsewhere.
- When installing all-glass shower cubicles, EN 14428 must be taken into account in Europe or matching glass construction codes elsewhere.
- Tools required for hinge/glass mounting: 1 Allen key SW4, 1 Allen key SW2,5.

ASSEMBLY OF THE WELLNESS PREMIUM GLASS DOOR FITTINGS

- Clean glass in the area of the fittings. Insert threaded studs of the fittings into the bore holes. It is essential to insert the supplied plastic hose sections as protection between the glass and the fitting stud and screw
- Step 1: support the side panel properly, secure it against edge damage align and install it.
- Step 2: and insert the threaded studs of the fittings into the bore holes.
It is essential to insert the supplied plastic hose sections into the glass bore holes as protection between the glass and the fitting stud and screw. Attach counter plates with fastening screws (2) (Allen key SW 4) and tighten with 8 Nm pressure.
- Step 3: Attach the door panel to the side panel. It is essential to insert the supplied plastic tube sections into the glass bore holes as protection between the glass and the fitting-stud and screw here as well. Tighten the counter plates with the fastening screws [2] (Allen key SW 4) with 8 Nm pressure. Tighten the counter plates with the fastening screws [2] (Allen key 4) with 8 Nm.
- **Adjustment of the index position:** the fittings are continuously adjustable. Its fixed using one locking screw [1] (Allen key SW 2,5). Loosen the locking screw [1], then move the door leave to the desired index position and then first tighten the locking screw [1] with 4 Nm on the upper and then on the lower fitting and tighten again with 4,5 Nm.
- About 15 minutes after the installation, check all fastening screws [2] for tight fit and retighten with 9 Nm.

PRODUCT PORTFOLIO, ADVICE, TRAINING

We are happy to offer advice on alternative applications and systems, other glass thicknesses and types of glass such as laminated safety glass, higher weight loads, special fastenings, project planning, training, sales support etc.

Glastürband Glas-Glas 180°, DIN-links, nach innen öffnend

ARTIKELNUMMER

16433 180°

Geeignet für ESG	8 mm
Max. Glasbreite	1000 mm
Max. Glashöhe *	2250 mm
Max. Glasgewicht	40 kg



* Bei Verwendung eines dritten Bandes im oberen Drittel sind größere Höhen möglich. Rücksprache erforderlich.

ANWENDUNG:

- Für Ganzglas Duschen konzipiert, viele andere Anwendungen möglich
- Nach innen öffnend
- Glas-Glas Befestigung

MATERIAL:

- Gehäuse Messing, galvanisch veredelt
- Achsen etc. Edelstahl
- Einlagen: speziell für Rutschfestigkeit und Absicherung Glas/Metall

BESONDERHEITEN:

- Made in Germany in eigener Manufaktur
- Objekt-Geeignet, auf 100.000 Zyklen getestet
- Stufenlos einstellbare Nulllage
- Weitere passende Glas-Wand, Glas-Glas Bänder und Winkel erhältlich
- Verschiedene Oberflächen, auch Sonderoberflächen möglich

EINSCHRÄNKUNGEN:

- Gewichtsfreigabe bis 40 kg/ Glasflügel
- Türgröße frei gegeben bis 1000 mm Breite bzw. 2250 mm Höhe

GLASANWENDUNG:

- Vorgerichtet für 8 mm Einscheibensicherheitsglas (ESG), andere Glasstärken möglich, aber mit Rücksprache wegen abweichender Länge der Verschraubung und Glasbearbeitung
- Die Beachtung der DIN EN 12150 ist vorgeschrieben, bei Duschkabinen erweitert um die DIN 14428
- Zur Vermeidung von Spontanbrüchen ist ESG-H mit Heat Soak Test empfohlen

GARANTIE:

- Voraussetzung ist die Montage durch eine(n) Fachmann/frau
- Pflege gemäß Pflegeanleitung
- 5 Jahre Garantie

ZUBEHÖR:

- Dichtprofile: bei Glasduschen nach DIN EN 14428 vorgeschrieben
- Türgriffe, Handtuchhalter & Stabstangen

TECHNISCHE DETAILZEICHNUNGEN, GLASBEARBEITUNG:

Für Ganzglasduschen nach DIN EN 14428 mit Dichtprofilen:

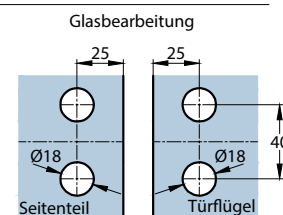
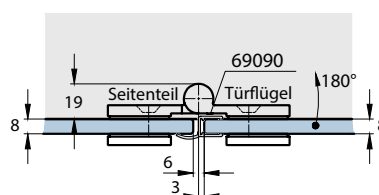
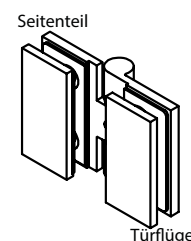
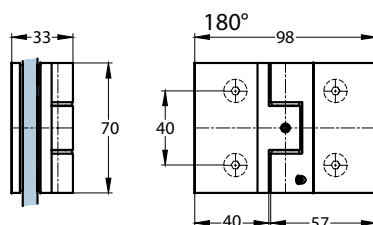

Glastürband Glas-Glas 90°, DIN-links, nach innen öffnend

ARTIKELNUMMER

16433 90°

Geeignet für ESG	8 mm
Max. Glasbreite	1000 mm
Max. Glashöhe *	2250 mm
Max. Glasgewicht	40 kg



* Bei Verwendung eines dritten Bandes im oberen Drittel sind größere Höhen möglich. Rücksprache erforderlich.

ANWENDUNG:

- Für Ganzglas Duschen konzipiert, viele andere Anwendungen möglich
- Nach innen öffnend
- Glas-Glas Befestigung

MATERIAL:

- Gehäuse Messing, galvanisch veredelt
- Achsen etc. Edelstahl
- Einlagen: speziell für Rutschfestigkeit und Absicherung Glas/Metall

BESONDERHEITEN:

- Made in Germany in eigener Manufaktur
- Objekt-Geeignet, auf 100.000 Zyklen getestet
- Stufenlos einstellbare Nulllage
- Weitere passende Glas-Wand, Glas-Glas Bänder und Winkel erhältlich
- Verschiedene Oberflächen, auch Sonderoberflächen möglich

EINSCHRÄNKUNGEN:

- Gewichtsfreigabe bis 40 kg/ Glasflügel
- Türgröße frei gegeben bis 1000 mm Breite bzw. 2250 mm Höhe

GLASANWENDUNG:

- Vorgerichtet für 8 mm Einscheibensicherheitsglas (ESG), andere Glasstärken möglich, aber mit Rücksprache wegen abweichender Länge der Verschraubung und Glasbearbeitung
- Die Beachtung der DIN EN 12150 ist vorgeschrieben, bei Duschkabinen erweitert um die DIN 14428
- Zur Vermeidung von Spontanbrüchen ist ESG-H mit Heat Soak Test empfohlen

GARANTIE:

- Voraussetzung ist die Montage durch eine(n) Fachmann/frau
- Pflege gemäß Pflegeanleitung
- 5 Jahre Garantie

ZUBEHÖR:

- Dichtprofile: bei Glasduschen nach DIN EN 14428 vorgeschrieben
- Türgriffe, Handtuchhalter & Stabstangen

TECHNISCHE DETAILZEICHNUNGEN, GLASBEARBEITUNG:

Für Ganzglasduschen nach DIN EN 14428 mit Dichtprofilen:

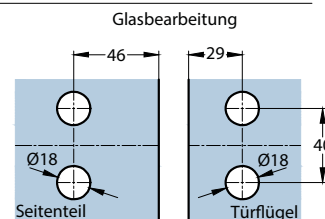
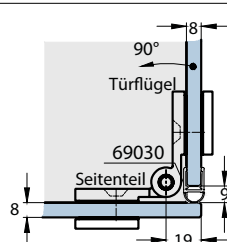
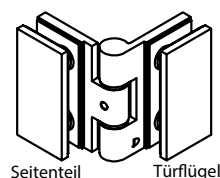
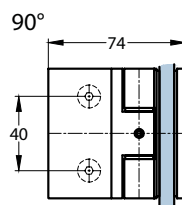
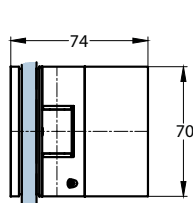

MONTAGEHINWEIS

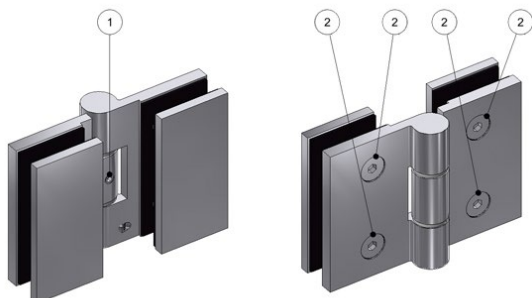

ARTIKELNUMMER

16433

BESCHREIBUNG

Glastürbeschlag, Glas-Glas 180°,
DIN-rechts, nach innen öffnend

[1] Arretierschrauben

[2] Befestigungsschrauben

VORRAUSSETZUNGEN

- Die Montage darf nur von einem(r) Fachmann/frau durchgeführt werden.
Wir weisen diesbezüglich ausdrücklich auf unsere AGBs hin, in Sonderheit auf den § 12.
- Das verwendete Glas muss Einscheibensicherheitsglas ESG 8 mm sein, gefertigt nach DIN EN 12150.
- Bei der Montage von Ganzglas-Duschtüren/-kabinen muss die DIN EN 14428 berücksichtigt werden.
- Benötigtes Werkzeug für die Montage Beschlag/Glas: 1 Inbusschlüssel SW4, 1 Inbusschlüssel SW2,5.

MONTAGE DER WELLNESS PREMIUM GLASTÜRBESCHLÄGE

- Gläser im Bereich der Beschlag-Verschraubungen reinigen.
- Schritt 1: Seitenteil fachgerecht abstützen, gegen Kantenstöße absichern, ausrichten und montieren.
- Schritt 2: Beschlag-Gewindestutzen in die Bohrungen am Türflügel einführen. In die Glasbohrungen unbedingt die mitgelieferten Kunststoffschlauchabschnitte, als Schutz zwischen Glas und Beschlag (Schraube), einsetzen und Klemmplatten mit den Befestigungsschrauben [2] (Inbus SW 4) mit 8 Nm fest verschrauben.
- In die Glasbohrungen unbedingt die mitgelieferten Kunststoffschlauchabschnitte, als Schutz zwischen Glas und Beschlag (Schraube), einsetzen und Klemmplatten mit den Befestigungsschrauben [2] (Inbus SW 4) mit 8 Nm fest verschrauben.
- Schritt 3: Türflügel am Seitenteil befestigen. Auch hier unbedingt die mitgelieferten Kunststoffschlauchabschnitte, als Schutz zwischen Glas und Beschlag (Schraube), einsetzen und Klemmplatten mit den Befestigungsschrauben [2] (Inbus SW 4) mit 8 Nm fest verschrauben.
- **Einstellung der Schließposition:** die Beschläge sind in der Nulllage stufenlos einstellbar. Die Fixierung dieser Rasterung erfolgt mittels einer Arretierschraube [1] (Inbus SW 2,5). Die Arretierschraube [1] lösen, dann den Türflügel in die gewünschte Nullstellung bewegen und anschließend zuerst am oberen, danach am unteren Beschlag, die Arretierschraube [1] mit 4 Nm fest anziehen und noch einmal mit 4,5 Nm nachziehen.
- Ca. 15 Minuten nach erfolgter Montage alle Befestigungsschrauben [2] auf festen Sitz hin prüfen und nochmals mit 9 Nm nachziehen.

PRODUKTPORTFOLIO, BERATUNG, SCHULUNG

Wir bieten gerne Beratung für alternative Anwendungen und Systeme, andere Glasstärken und Glasarten wie z.B. VSG, höhere Gewichtsbelastungen, Sonderbefestigungen, Objektlösungen, Schulungen, Verkaufsberatung etc. an.

Glass door fitting glass-glass 180°, EN-left, opens inwards

ARTICLE NO.

16433 180°

Suitable for tempered safety glass	8 mm
Max. glass width	1000 mm
Max. glass height *	2250 mm
Max. glass weight	40 kg



* Higher glass doors possible with use of 3rd hinge in the upper third of the panel. Please consult with us.

DESIGNED FOR:

- frameless-glass shower doors, many other applications possible
- Opens inwards
- Glass-glass mounting

MATERIAL:

- Housing made of brass, plated finish
- Pins etc. stainless steel
- Inserts: special material for slip resistance - protection of glass/metal contact

SPECIAL FEATURES:

- Made in Germany in our own manufacture
- Well suited for projects – tested on 100.000 cycles
- Further matching glass-wall and glass-glass hinges and connectors available
- Infinitely adjustable index
- Different finishes available – custom finishes possible

RESTRICTIONS

- Weight approval up to 40 kg /glass door leaf
- Door size approved up to a width of 1000 mm or a height of 2250 mm

GLASS APPLICATION:

- Prepared for 8 mm tempered safety glass, other glass thicknesses possible, but consultation is required for differing screw lengths and glass specs
- Compliance with DIN EN 12150 is mandatory, with shower stalls extended by DIN 14428
- To avoid spontaneous fractures, ESG-H with a heat soak test is recommended

WARRANTY:

- The warranty requires installation by a trained glass specialist
- Care according to the care instructions
- 5 year warranty

ACCESSORIES:

- Sealing profiles: mandatory for glass shower rooms according to DIN EN 14428
- Door handles, towel bars & stabilization bars

TECHNICAL DETAILED DRAWINGS, GLASS SPECS:

For frameless shower door units including seals according to DIN EN 14428

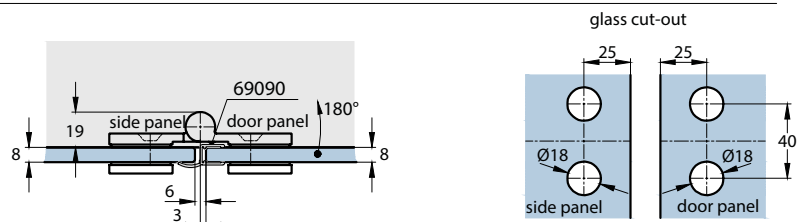
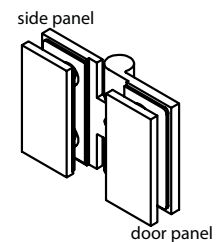
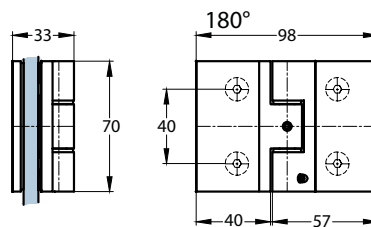

Glass door fitting glass-glass 90°, EN-left, opens inwards

ARTICLE NO.

16433 90°

Suitable for tempered safety glass	8 mm
Max. glass width	1000 mm
Max. glass height *	2250 mm
Max. glass weight	40 kg



* Higher glass doors possible with use of 3rd hinge in the upper third of the panel. Please consult with us.

DESIGNED FOR:

- frameless-glass shower doors, many other applications possible
- Opens inwards
- Glass-glass mounting

MATERIAL:

- Housing made of brass, plated finish
- Pins etc. stainless steel
- Inserts: special material for slip resistance - protection of glass/metal contact

SPECIAL FEATURES:

- Made in Germany in our own manufacture
- Well suited for projects – tested on 100.000 cycles
- Further matching glass-wall and glass-glass hinges and connectors available
- Infinitely adjustable index
- Different finishes available – custom finishes possible

RESTRICTIONS

- Weight approval up to 40 kg /glass door leaf
- Door size approved up to a width of 1000 mm or a height of 2250 mm

GLASS APPLICATION:

- Prepared for 8 mm tempered safety glass, other glass thicknesses possible, but consultation is required for differing screw lengths and glass specs
- Compliance with DIN EN 12150 is mandatory, with shower stalls extended by DIN 14428
- To avoid spontaneous fractures, ESG-H with a heat soak test is recommended

WARRANTY:

- The warranty requires installation by a trained glass specialist
- Care according to the care instructions
- 5 year warranty

ACCESSORIES:

- Sealing profiles: mandatory for glass shower rooms according to DIN EN 14428
- Door handles, towel bars & stabilization bars

TECHNICAL DETAILED DRAWINGS, GLASS SPECS:

For frameless shower door units including seals according to DIN EN 14428

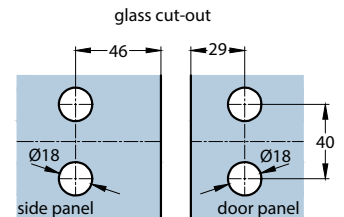
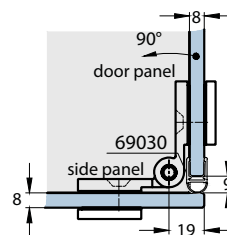
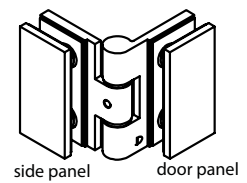
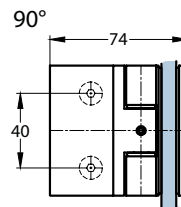
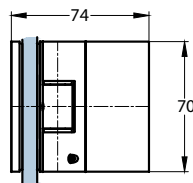

INSTRUCTIONS

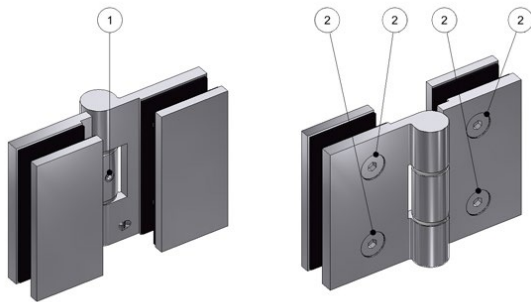

ARTICLE NUMBER

16433

DESCRIPTION

glass door fitting, glass-glass 180°,
EN-right, opens inwards

- [1] locking screws
[2] fastening screws

REQUIREMENTS:

- The assembly may only be carried out by a qualified installer.
In this regard, we expressly refer to our terms and conditions, in particular § 17
- The glass used must be tempered safety glass 8 mm, manufactured in accordance with EN 12150 in Europe or matching glass construction codes elsewhere.
- When installing all-glass shower cubicles, EN 14428 must be taken into account in Europe or matching glass construction codes elsewhere.
- Tools required for hinge/glass mounting: 1 Allen key SW4, 1 Allen key SW2,5.

ASSEMBLY OF THE WELLNESS PREMIUM GLASS DOOR FITTINGS

- Clean glass in the area of the fittings. Insert threaded studs of the fittings into the bore holes. It is essential to insert the supplied plastic hose sections as protection between the glass and the fitting stud and screw
- Step 1: support the side panel properly, secure it against edge damage align and install it.
- Step 2: and insert the threaded studs of the fittings into the bore holes.
It is essential to insert the supplied plastic hose sections into the glass bore holes as protection between the glass and the fitting stud and screw. Attach counter plates with fastening screws (2) (Allen key SW 4) and tighten with 8 Nm pressure.
- Step 3: Attach the door panel to the side panel. It is essential to insert the supplied plastic tube sections into the glass bore holes as protection between the glass and the fitting-stud and screw here as well. Tighten the counter plates with the fastening screws [2] (Allen key SW 4) with 8 Nm pressure. Tighten the counter plates with the fastening screws [2] (Allen key 4) with 8 Nm.
- **Adjustment of the index position:** the fittings are continuously adjustable. Its fixed using one locking screw [1] (Allen key SW 2,5). Loosen the locking screw [1], then move the door leave to the desired index position and then first tighten the locking screw [1] with 4 Nm on the upper and then on the lower fitting and tighten again with 4,5 Nm.
- About 15 minutes after the installation, check all fastening screws [2] for tight fit and retighten with 9 Nm.

PRODUCT PORTFOLIO, ADVICE, TRAINING

We are happy to offer advice on alternative applications and systems, other glass thicknesses and types of glass such as laminated safety glass, higher weight loads, special fastenings, project planning, training, sales support etc.

Glastürband Glas-Glas 135°, DIN-rechts, nach außen öffnend

ARTIKELNUMMER

16470 135°

Geeignet für ESG	8 mm
Max. Glasbreite	1000 mm
Max. Glashöhe *	2250 mm
Max. Glasgewicht	40 kg



* Bei Verwendung eines dritten Bandes im oberen Drittel sind größere Höhen möglich. Rücksprache erforderlich.

ANWENDUNG:

- Für Ganzglas Duschen konzipiert, viele andere Anwendungen möglich
- Nach außen öffnend
- Glas-Glas Befestigung

MATERIAL:

- Gehäuse Messing, galvanisch veredelt
- Achsen etc. Edelstahl
- Einlagen: speziell für Rutschfestigkeit und Absicherung Glas/Metall

BESONDERHEITEN:

- Made in Germany in eigener Manufaktur
- Objekt-Geeignet, auf 100.000 Zyklen getestet
- Stufenlos einstellbare Nulllage
- Weitere passende Glas-Wand, Glas-Glas Bänder und Winkel erhältlich
- Verschiedene Oberflächen, auch Sonderoberflächen möglich

EINSCHRÄNKUNGEN:

- Gewichtsfreigabe bis 40 kg/ Glastürflügel
- Türgröße frei gegeben bis 1000 mm Breite bzw. 2250 mm Höhe

GLASANWENDUNG:

- Vorgerichtet für 8 mm Einscheibensicherheitsglas (ESG), andere Glasstärken möglich, aber mit Rücksprache wegen abweichender Länge der Verschraubung und Glasbearbeitung
- Die Beachtung der DIN EN 12150 ist vorgeschrieben, bei Duschkabinen erweitert um die DIN 14428
- Zur Vermeidung von Spontanbrüchen ist ESG-H mit Heat Soak Test empfohlen

GARANTIE:

- Voraussetzung ist die Montage durch eine(n) Fachmann/frau
- Pflege gemäß Pflegeanleitung
- 5 Jahre Garantie

ZUBEHÖR:

- Dichtprofile: bei Glasduschen nach DIN EN 14428 vorgeschrieben
- Türgriffe, Handtuchhalter & Stabstangen

TECHNISCHE DETAILZEICHNUNGEN, GLASBEARBEITUNG:

Für Ganzglasduschen nach DIN EN 14428 mit Dichtprofilen:

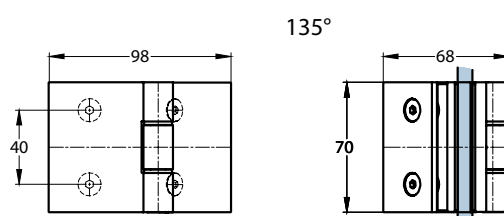

135°

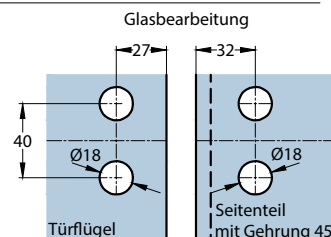
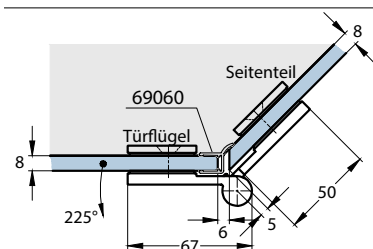
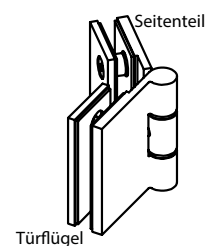

Glastürband Glas-Glas 180°, DIN-rechts, nach außen öffnend

ARTIKELNUMMER

16470 180°

Geeignet für ESG	8 mm
Max. Glasbreite	1000 mm
Max. Glashöhe *	2250 mm
Max. Glasgewicht	40 kg



* Bei Verwendung eines dritten Bandes im oberen Drittel sind größere Höhen möglich. Rücksprache erforderlich.

ANWENDUNG:

- Für Ganzglas Duschen konzipiert, viele andere Anwendungen möglich
- Nach außen öffnend
- Glas-Glas Befestigung

MATERIAL:

- Gehäuse Messing, galvanisch veredelt
- Achsen etc. Edelstahl
- Einlagen: speziell für Rutschfestigkeit und Absicherung Glas/Metall

BESONDERHEITEN:

- Made in Germany in eigener Manufaktur
- Objekt-Geeignet, auf 100.000 Zyklen getestet
- Stufenlos einstellbare Nulllage
- Weitere passende Glas-Wand, Glas-Glas Bänder und Winkel erhältlich
- Verschiedene Oberflächen, auch Sonderoberflächen möglich

EINSCHRÄNKUNGEN:

- Gewichtsfreigabe bis 40 kg/ Glastürflügel
- Türgröße frei gegeben bis 1000 mm Breite bzw. 2250 mm Höhe

GLASANWENDUNG:

- Vorgerichtet für 8 mm Einscheibensicherheitsglas (ESG), andere Glasstärken möglich, aber mit Rücksprache wegen abweichender Länge der Verschraubung und Glasbearbeitung
- Die Beachtung der DIN EN 12150 ist vorgeschrieben, bei Duschkabinen erweitert um die DIN 14428
- Zur Vermeidung von Spontanbrüchen ist ESG-H mit Heat Soak Test empfohlen

GARANTIE:

- Voraussetzung ist die Montage durch eine(n) Fachmann/frau
- Pflege gemäß Pflegeanleitung
- 5 Jahre Garantie

ZUBEHÖR:

- Dichtprofile: bei Glasduschen nach DIN EN 14428 vorgeschrieben
- Türgriffe, Handtuchhalter & Stabstangen

TECHNISCHE DETAILZEICHNUNGEN, GLASBEARBEITUNG:

Für Ganzglasduschen nach DIN EN 14428 mit Dichtprofilen:

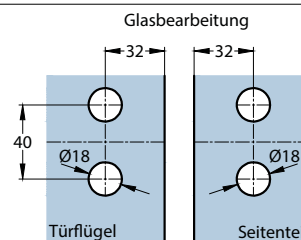
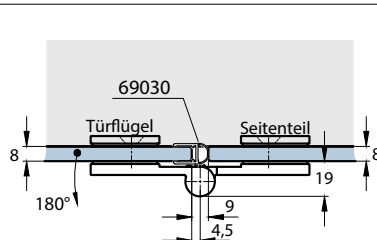
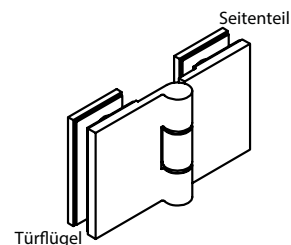
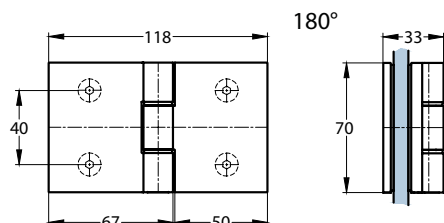

MONTAGEHINWEIS

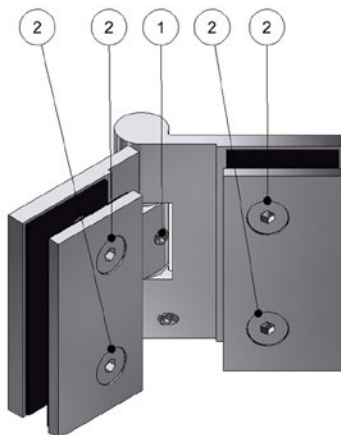

ARTIKELNUMMER

16470

BESCHREIBUNG

Glastürbeschlag, Glas-Glas 135°,
DIN-rechts, nach außen öffnend

[1] Arretierschrauben

[2] Befestigungsschrauben

VORRAUSSETZUNGEN

- Die Montage darf nur von einem(r) Fachmann/frau durchgeführt werden.
Wir weisen diesbezüglich ausdrücklich auf unsere AGBs hin, in Sonderheit auf den § 12.
- Das verwendete Glas muss Einscheibensicherheitsglas ESG 8 mm sein, gefertigt nach DIN EN 12150.
- Bei der Montage von Ganzglas-Duschtüren/-kabinen muss die DIN EN 14428 berücksichtigt werden.
- Benötigtes Werkzeug für die Montage Beschlag/Glas: 1 Inbusschlüssel SW4, 1 Inbusschlüssel SW2,5.

MONTAGE DER WELLNESS PREMIUM GLASTÜRBESCHLÄGE

- Gläser im Bereich der Beschlag-Verschraubungen reinigen.
- Schritt 1: Seitenteil fachgerecht abstützen, gegen Kantenstöße absichern, ausrichten und montieren.
- Schritt 2: Beschlag-Gewindestutzen in die Bohrungen am Türflügel einführen. In die Glasbohrungen unbedingt die mitgelieferten Kunststoffschlauchabschnitte, als Schutz zwischen Glas und Beschlag (Schraube), einsetzen und Klemmplatten mit den Befestigungsschrauben [2] (Inbus SW 4) mit 8 Nm fest verschrauben.
- In die Glasbohrungen unbedingt die mitgelieferten Kunststoffschlauchabschnitte, als Schutz zwischen Glas und Beschlag (Schraube), einsetzen und Klemmplatten mit den Befestigungsschrauben [2] (Inbus SW 4) mit 8 Nm fest verschrauben.
- Schritt 3: Türflügel am Seitenteil befestigen. Auch hier unbedingt die mitgelieferten Kunststoffschlauchabschnitte, als Schutz zwischen Glas und Beschlag (Schraube), einsetzen und Klemmplatten mit den Befestigungsschrauben [2] (Inbus SW 4) mit 8 Nm fest verschrauben.
- **Einstellung der Schließposition:** die Beschläge sind in der Nulllage stufenlos einstellbar. Die Fixierung dieser Rasterung erfolgt mittels einer Arretierschraube [1] (Inbus SW 2,5). Die Arretierschraube [1] lösen, dann den Türflügel in die gewünschte Nullstellung bewegen und anschließend zuerst am oberen, danach am unteren Beschlag, die Arretierschraube [1] mit 4 Nm fest anziehen und noch einmal mit 4,5 Nm nachziehen.
- Ca. 15 Minuten nach erfolgter Montage alle Befestigungsschrauben [2] auf festen Sitz hin prüfen und nochmals mit 9 Nm nachziehen.

PRODUKTPORTFOLIO, BERATUNG, SCHULUNG

Wir bieten gerne Beratung für alternative Anwendungen und Systeme, andere Glasstärken und Glasarten wie z.B. VSG, höhere Gewichtsbelastungen, Sonderbefestigungen, Objektlösungen, Schulungen, Verkaufsberatung etc. an.

Glass door fitting glass-glass 135°, EN-right, opens outwards

ARTICLE NO.

16470 135°

Suitable for tempered safety glass	8 mm
Max. glass width	1000 mm
Max. glass height *	2250 mm
Max. glass weight	40 kg



* Higher glass doors possible with use of 3rd hinge in the upper third of the panel. Please consult with us.

DESIGNED FOR:

- frameless-glass shower doors, many other applications possible
- Opens outwards
- Glass-glass mounting

MATERIAL:

- Housing made of brass, plated finish
- Pins etc. stainless steel
- Inserts: special material for slip resistance - protection of glass/metal contact

SPECIAL FEATURES:

- Made in Germany in our own manufacture
- Well suited for projects – tested on 100.000 cycles
- Further matching glass-wall and glass-glass hinges and connectors available
- Infinitely adjustable index
- Different finishes available – custom finishes possible

RESTRICTIONS

- Weight approval up to 40 kg /glass door leaf
- Door size approved up to a width of 1000 mm or a height of 2250 mm

GLASS APPLICATION:

- Prepared for 8 mm tempered safety glass, other glass thicknesses possible, but consultation is required for differing screw lengths and glass specs
- Compliance with DIN EN 12150 is mandatory, with shower stalls extended by DIN 14428
- To avoid spontaneous fractures, ESG-H with a heat soak test is recommended

WARRANTY:

- The warranty requires installation by a trained glass specialist
- Care according to the care instructions
- 5 year warranty

ACCESSORIES:

- Sealing profiles: mandatory for glass shower rooms according to DIN EN 14428
- Door handles, towel bars & stabilization bars

TECHNICAL DETAILED DRAWINGS, GLASS SPECS:

For frameless shower door units including seals according to DIN EN 14428

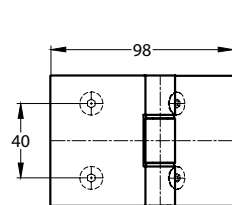

135°

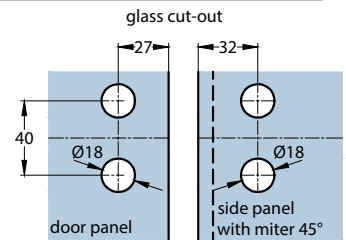
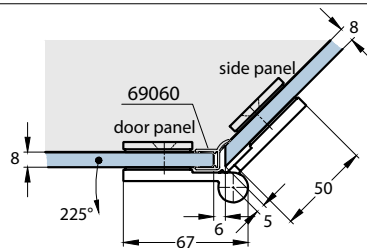
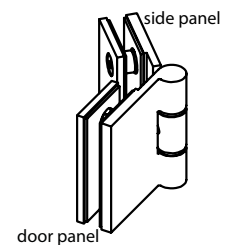
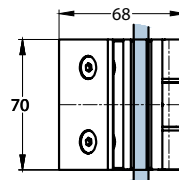

Glass door fitting glass-glass 180°, EN-right, opens outwards

ARTICLE NO.

16470 180°

Suitable for tempered safety glass	8 mm
Max. glass width	1000 mm
Max. glass height *	2250 mm
Max. glass weight	40 kg



* Higher glass doors possible with use of 3rd hinge in the upper third of the panel. Please consult with us.

DESIGNED FOR:

- frameless-glass shower doors, many other applications possible
- Opens outwards
- Glass-glass mounting

MATERIAL:

- Housing made of brass, plated finish
- Pins etc. stainless steel
- Inserts: special material for slip resistance - protection of glass/metal contact

SPECIAL FEATURES:

- Made in Germany in our own manufacture
- Well suited for projects – tested on 100.000 cycles
- Further matching glass-wall and glass-glass hinges and connectors available
- Infinitely adjustable index
- Different finishes available – custom finishes possible

RESTRICTIONS

- Weight approval up to 40 kg /glass door leaf
- Door size approved up to a width of 1000 mm or a height of 2250 mm

GLASS APPLICATION:

- Prepared for 8 mm tempered safety glass, other glass thicknesses possible, but consultation is required for differing screw lengths and glass specs
- Compliance with DIN EN 12150 is mandatory, with shower stalls extended by DIN 14428
- To avoid spontaneous fractures, ESG-H with a heat soak test is recommended

WARRANTY:

- The warranty requires installation by a trained glass specialist
- Care according to the care instructions
- 5 year warranty

ACCESSORIES:

- Sealing profiles: mandatory for glass shower rooms according to DIN EN 14428
- Door handles, towel bars & stabilization bars

TECHNICAL DETAILED DRAWINGS, GLASS SPECS:

For frameless shower door units including seals according to DIN EN 14428

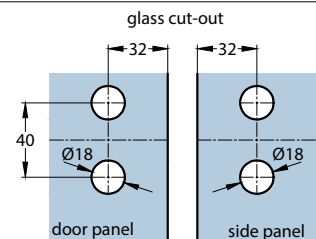
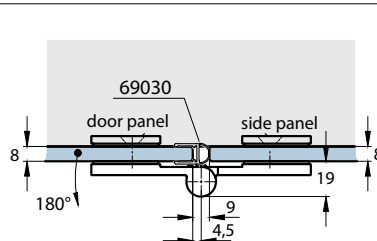
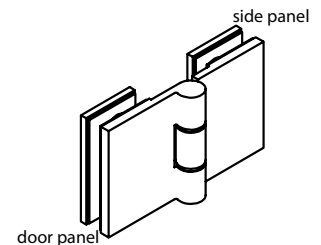
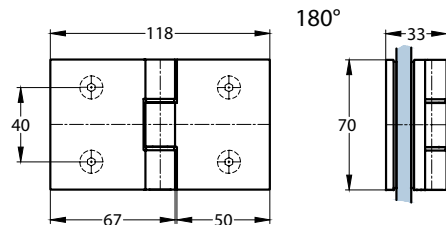

INSTRUCTIONS



[1] locking screws
[2] fastening screws

ARTICLE NUMBER

16470

DESCRIPTION

glass door fitting, glass-glass 135°,
EN-right, opens outwards

REQUIREMENTS:

- The assembly may only be carried out by a qualified installer.
In this regard, we expressly refer to our terms and conditions, in particular § 17
- The glass used must be tempered safety glass 8 mm, manufactured in accordance with EN 12150 in Europe or matching glass construction codes elsewhere.
- When installing all-glass shower cubicles, EN 14428 must be taken into account in Europe or matching glass construction codes elsewhere.
- Tools required for hinge/glass mounting: 1 Allen key SW4, 1 Allen key SW2,5.

ASSEMBLY OF THE WELLNESS PREMIUM GLASS DOOR FITTINGS

- Clean glass in the area of the fittings. Insert threaded studs of the fittings into the bore holes. It is essential to insert the supplied plastic hose sections as protection between the glass and the fitting stud and screw
- Step 1: support the side panel properly, secure it against edge damage align and install it.
- Step 2: and insert the threaded studs of the fittings into the bore holes.
It is essential to insert the supplied plastic hose sections into the glass bore holes as protection between the glass and the fitting stud and screw. Attach counter plates with fastening screws (2) (Allen key SW 4) and tighten with 8 Nm pressure.
- Step 3: Attach the door panel to the side panel. It is essential to insert the supplied plastic tube sections into the glass bore holes as protection between the glass and the fitting-stud and screw here as well. Tighten the counter plates with the fastening screws [2] (Allen key SW 4) with 8 Nm pressure. Tighten the counter plates with the fastening screws [2] (Allen key 4) with 8 Nm.
- **Adjustment of the index position:** the fittings are continuously adjustable. Its fixed using one locking screw [1] (Allen key SW 2,5). Loosen the locking screw [1], then move the door leave to the desired index position and then first tighten the locking screw [1] with 4 Nm on the upper and then on the lower fitting and tighten again with 4,5 Nm.
- About 15 minutes after the installation, check all fastening screws [2] for tight fit and retighten with 9 Nm.

PRODUCT PORTFOLIO, ADVICE, TRAINING

We are happy to offer advice on alternative applications and systems, other glass thicknesses and types of glass such as laminated safety glass, higher weight loads, special fastenings, project planning, training, sales support etc.

Glastürband Glas-Glas 180°, DIN-links, nach außen öffnend

ARTIKELNUMMER

16472
180°

Geeignet für ESG	8 mm
Max. Glasbreite	1000 mm
Max. Glashöhe *	2250 mm
Max. Glasgewicht	40 kg



* Bei Verwendung eines dritten Bandes im oberen Drittel sind größere Höhen möglich. Rücksprache erforderlich.

ANWENDUNG:

- Für Ganzglas Duschen konzipiert, viele andere Anwendungen möglich
- Nach außen öffnend
- Glas-Glas Befestigung

MATERIAL:

- Gehäuse Messing, galvanisch veredelt
- Achsen etc. Edelstahl
- Einlagen: speziell für Rutschfestigkeit und Absicherung Glas/Metall

BESONDERHEITEN:

- Made in Germany in eigener Manufaktur
- Objekt-Geeignet, auf 100.000 Zyklen getestet
- Stufenlos einstellbare Nulllage
- Weitere passende Glas-Wand, Glas-Glas Bänder und Winkel erhältlich
- Verschiedene Oberflächen, auch Sonderoberflächen möglich

EINSCHRÄNKUNGEN:

- Gewichtsfreigabe bis 40 kg/ Glasflügel
- Türgröße frei gegeben bis 1000 mm Breite bzw. 2250 mm Höhe

GLASANWENDUNG:

- Vorgerichtet für 8 mm Einscheibensicherheitsglas (ESG), andere Glasstärken möglich, aber mit Rücksprache wegen abweichender Länge der Verschraubung und Glasbearbeitung
- Die Beachtung der DIN EN 12150 ist vorgeschrieben, bei Duschkabinen erweitert um die DIN 14428
- Zur Vermeidung von Spontanbrüchen ist ESG-H mit Heat Soak Test empfohlen

GARANTIE:

- Voraussetzung ist die Montage durch eine(n) Fachmann/frau
- Pflege gemäß Pflegeanleitung
- 5 Jahre Garantie

ZUBEHÖR:

- Dichtprofile: bei Glasduschen nach DIN EN 14428 vorgeschrieben
- Türgriffe, Handtuchhalter & Stabstangen

TECHNISCHE DETAILZEICHNUNGEN, GLASBEARBEITUNG:

Für Ganzglasduschen nach DIN EN 14428 mit Dichtprofilen:

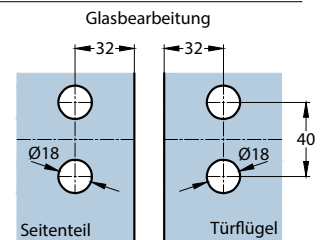
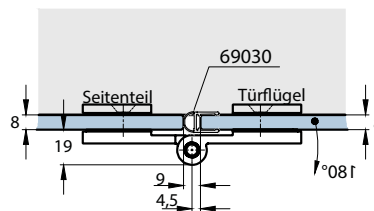
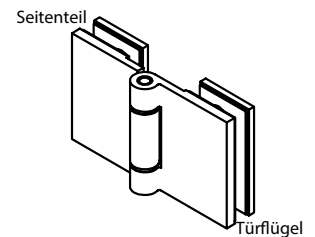
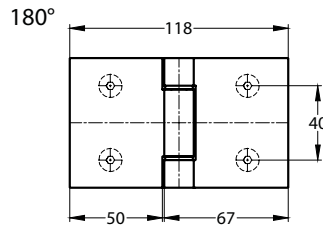
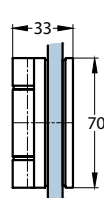

Glastürband Glas-Glas 135°, DIN-links, nach außen öffnend

ARTIKELNUMMER

16472 135°

Geeignet für ESG	8 mm
Max. Glasbreite	1000 mm
Max. Glashöhe *	2250 mm
Max. Glasgewicht	40 kg



* Bei Verwendung eines dritten Bandes im oberen Drittel sind größere Höhen möglich. Rücksprache erforderlich.

ANWENDUNG:

- Für Ganzglas Duschen konzipiert, viele andere Anwendungen möglich
- Nach außen öffnend
- Glas-Glas Befestigung

MATERIAL:

- Gehäuse Messing, galvanisch veredelt
- Achsen etc. Edelstahl
- Einlagen: speziell für Rutschfestigkeit und Absicherung Glas/Metall

BESONDERHEITEN:

- Made in Germany in eigener Manufaktur
- Objekt-Geeignet, auf 100.000 Zyklen getestet
- Stufenlos einstellbare Nulllage
- Weitere passende Glas-Wand, Glas-Glas Bänder und Winkel erhältlich
- Verschiedene Oberflächen, auch Sonderoberflächen möglich

EINSCHRÄNKUNGEN:

- Gewichtsfreigabe bis 40 kg/ Glasflügel
- Türgröße frei gegeben bis 1000 mm Breite bzw. 2250 mm Höhe

GLASANWENDUNG:

- Vorgerichtet für 8 mm Einscheibensicherheitsglas (ESG), andere Glasstärken möglich, aber mit Rücksprache wegen abweichender Länge der Verschraubung und Glasbearbeitung
- Die Beachtung der DIN EN 12150 ist vorgeschrieben, bei Duschkabinen erweitert um die DIN 14428
- Zur Vermeidung von Spontanbrüchen ist ESG-H mit Heat Soak Test empfohlen

GARANTIE:

- Voraussetzung ist die Montage durch eine(n) Fachmann/frau
- Pflege gemäß Pflegeanleitung
- 5 Jahre Garantie

ZUBEHÖR:

- Dichtprofile: bei Glasduschen nach DIN EN 14428 vorgeschrieben
- Türgriffe, Handtuchhalter & Stabstangen

TECHNISCHE DETAILZEICHNUNGEN, GLASBEARBEITUNG:

Für Ganzglasduschen nach DIN EN 14428 mit Dichtprofilen:

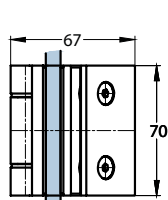

135°

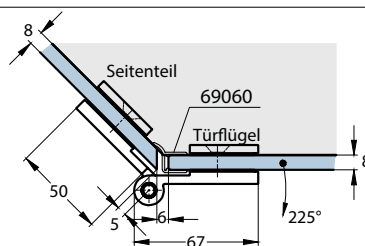
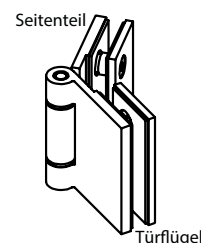
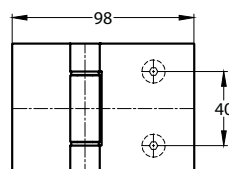

Glasbearbeitung

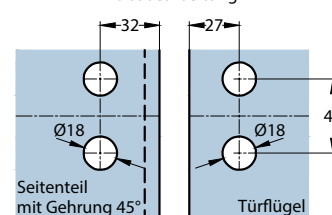

MONTAGEHINWEIS

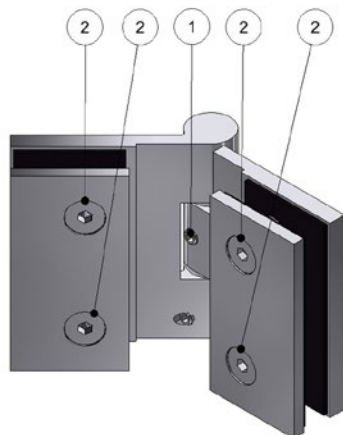

ARTIKELNUMMER

16472

BESCHREIBUNG

Glastürbeschlag, Glas-Glas 135°,
DIN-links, nach außen öffnend

[1] Arretierschrauben

[2] Befestigungsschrauben

VORRAUSSETZUNGEN

- Die Montage darf nur von einem(r) Fachmann/frau durchgeführt werden.
Wir weisen diesbezüglich ausdrücklich auf unsere AGBs hin, in Sonderheit auf den § 12.
- Das verwendete Glas muss Einscheibensicherheitsglas ESG 8 mm sein, gefertigt nach DIN EN 12150.
- Bei der Montage von Ganzglas-Duschtüren/-kabinen muss die DIN EN 14428 berücksichtigt werden.
- Benötigtes Werkzeug für die Montage Beschlag/Glas: 1 Inbusschlüssel SW4, 1 Inbusschlüssel SW2,5.

MONTAGE DER WELLNESS PREMIUM GLASTÜRBESCHLÄGE

- Gläser im Bereich der Beschlag-Verschraubungen reinigen.
- Schritt 1: Seitenteil fachgerecht abstützen, gegen Kantenstöße absichern, ausrichten und montieren.
- Schritt 2: Beschlag-Gewindestutzen in die Bohrungen am Türflügel einführen. In die Glasbohrungen unbedingt die mitgelieferten Kunststoffschlauchabschnitte, als Schutz zwischen Glas und Beschlag (Schraube), einsetzen und Klemmplatten mit den Befestigungsschrauben [2] (Inbus SW 4) mit 8 Nm fest verschrauben.
- In die Glasbohrungen unbedingt die mitgelieferten Kunststoffschlauchabschnitte, als Schutz zwischen Glas und Beschlag (Schraube), einsetzen und Klemmplatten mit den Befestigungsschrauben [2] (Inbus SW 4) mit 8 Nm fest verschrauben.
- Schritt 3: Türflügel am Seitenteil befestigen. Auch hier unbedingt die mitgelieferten Kunststoffschlauchabschnitte, als Schutz zwischen Glas und Beschlag (Schraube), einsetzen und Klemmplatten mit den Befestigungsschrauben [2] (Inbus SW 4) mit 8 Nm fest verschrauben.
- **Einstellung der Schließposition:** die Beschläge sind in der Nulllage stufenlos einstellbar. Die Fixierung dieser Rasterung erfolgt mittels einer Arretierschraube [1] (Inbus SW 2,5). Die Arretierschraube [1] lösen, dann den Türflügel in die gewünschte Nullstellung bewegen und anschließend zuerst am oberen, danach am unteren Beschlag, die Arretierschraube [1] mit 4 Nm fest anziehen und noch einmal mit 4,5 Nm nachziehen.
- Ca. 15 Minuten nach erfolgter Montage alle Befestigungsschrauben [2] auf festen Sitz hin prüfen und nochmals mit 9 Nm nachziehen.

PRODUKTPORTFOLIO, BERATUNG, SCHULUNG

Wir bieten gerne Beratung für alternative Anwendungen und Systeme, andere Glasstärken und Glasarten wie z.B. VSG, höhere Gewichtsbelastungen, Sonderbefestigungen, Objektlösungen, Schulungen, Verkaufsberatung etc. an.

Glass door fitting glass-glass 180°, EN-left, opens outwards

ARTICLE NO.

16472 180°

Suitable for tempered safety glass	8 mm
Max. glass width	1000 mm
Max. glass height *	2250 mm
Max. glass weight	40 kg



* Higher glass doors possible with use of 3rd hinge in the upper third of the panel. Please consult with us.

DESIGNED FOR:

- frameless-glass shower doors, many other applications possible
- Opens outwards
- Glass-glass mounting

MATERIAL:

- Housing made of brass, plated finish
- Pins etc. stainless steel
- Inserts: special material for slip resistance - protection of glass/metal contact

SPECIAL FEATURES:

- Made in Germany in our own manufacture
- Well suited for projects – tested on 100.000 cycles
- Further matching glass-wall and glass-glass hinges and connectors available
- Infinitely adjustable index
- Different finishes available – custom finishes possible

RESTRICTIONS

- Weight approval up to 40 kg /glass door leaf
- Door size approved up to a width of 1000 mm or a height of 2250 mm

GLASS APPLICATION:

- Prepared for 8 mm tempered safety glass, other glass thicknesses possible, but consultation is required for differing screw lengths and glass specs
- Compliance with DIN EN 12150 is mandatory, with shower stalls extended by DIN 14428
- To avoid spontaneous fractures, ESG-H with a heat soak test is recommended

WARRANTY:

- The warranty requires installation by a trained glass specialist
- Care according to the care instructions
- 5 year warranty

ACCESSORIES:

- Sealing profiles: mandatory for glass shower rooms according to DIN EN 14428
- Door handles, towel bars & stabilization bars

TECHNICAL DETAILED DRAWINGS, GLASS SPECS:

For frameless shower door units including seals according to DIN EN 14428

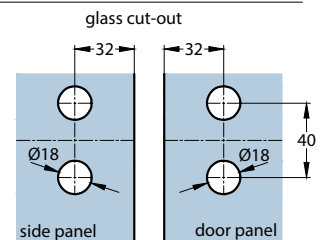
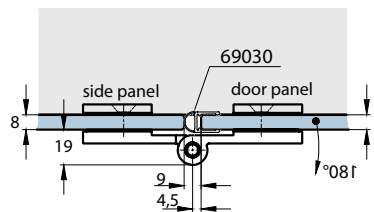
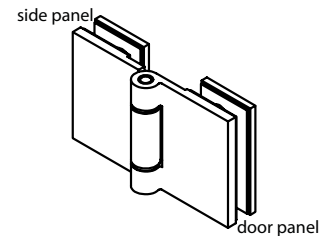
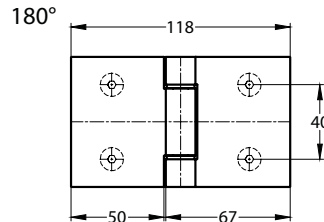
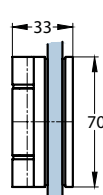

Glass door fitting glass-glass 135°, EN-left, opens outwards

ARTICLE NO.

16472 135°

Suitable for tempered safety glass	8 mm
Max. glass width	1000 mm
Max. glass height *	2250 mm
Max. glass weight	40 kg



* Higher glass doors possible with use of 3rd hinge in the upper third of the panel. Please consult with us.

DESIGNED FOR:

- frameless-glass shower doors, many other applications possible
- Opens outwards
- Glass-glass mounting

MATERIAL:

- Housing made of brass, plated finish
- Pins etc. stainless steel
- Inserts: special material for slip resistance - protection of glass/metal contact

SPECIAL FEATURES:

- Made in Germany in our own manufacture
- Well suited for projects – tested on 100.000 cycles
- Further matching glass-wall and glass-glass hinges and connectors available
- Infinitely adjustable index
- Different finishes available – custom finishes possible

RESTRICTIONS

- Weight approval up to 40 kg /glass door leaf
- Door size approved up to a width of 1000 mm or a height of 2250 mm

GLASS APPLICATION:

- Prepared for 8 mm tempered safety glass, other glass thicknesses possible, but consultation is required for differing screw lengths and glass specs
- Compliance with DIN EN 12150 is mandatory, with shower stalls extended by DIN 14428
- To avoid spontaneous fractures, ESG-H with a heat soak test is recommended

WARRANTY:

- The warranty requires installation by a trained glass specialist
- Care according to the care instructions
- 5 year warranty

ACCESSORIES:

- Sealing profiles: mandatory for glass shower rooms according to DIN EN 14428
- Door handles, towel bars & stabilization bars

TECHNICAL DETAILED DRAWINGS, GLASS SPECS:

For frameless shower door units including seals according to DIN EN 14428

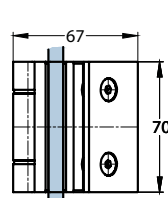

135°

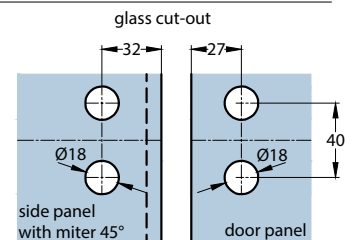
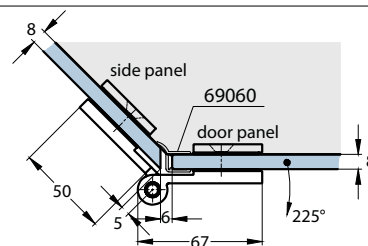
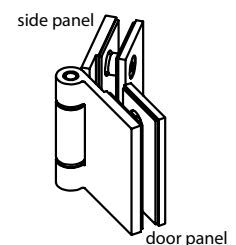
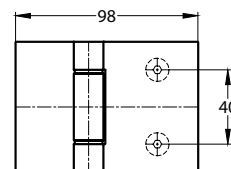

INSTRUCTIONS

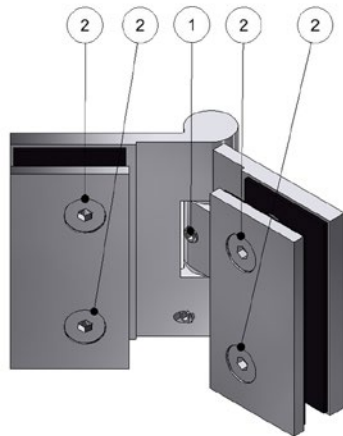

[1] locking screws
[2] fastening screws

ARTICLE NUMBER

16472

DESCRIPTION

glass door fitting, glass-glass 135°,
EN-left, opens outwards

REQUIREMENTS:

- The assembly may only be carried out by a qualified installer.
In this regard, we expressly refer to our terms and conditions, in particular § 17
- The glass used must be tempered safety glass 8 mm, manufactured in accordance with EN 12150 in Europe or matching glass construction codes elsewhere.
- When installing all-glass shower cubicles, EN 14428 must be taken into account in Europe or matching glass construction codes elsewhere.
- Tools required for hinge/glass mounting: 1 Allen key SW4, 1 Allen key SW2,5.

ASSEMBLY OF THE WELLNESS PREMIUM GLASS DOOR FITTINGS

- Clean glass in the area of the fittings. Insert threaded studs of the fittings into the bore holes. It is essential to insert the supplied plastic hose sections as protection between the glass and the fitting stud and screw
- Step 1: support the side panel properly, secure it against edge damage align and install it.
- Step 2: and insert the threaded studs of the fittings into the bore holes.
It is essential to insert the supplied plastic hose sections into the glass bore holes as protection between the glass and the fitting stud and screw. Attach counter plates with fastening screws (2) (Allen key SW 4) and tighten with 8 Nm pressure.
- Step 3: Attach the door panel to the side panel. It is essential to insert the supplied plastic tube sections into the glass bore holes as protection between the glass and the fitting-stud and screw here as well. Tighten the counter plates with the fastening screws [2] (Allen key SW 4) with 8 Nm pressure. Tighten the counter plates with the fastening screws [2] (Allen key 4) with 8 Nm.
- **Adjustment of the index position:** the fittings are continuously adjustable. Its fixed using one locking screw [1] (Allen key SW 2,5). Loosen the locking screw [1], then move the door leave to the desired index position and then first tighten the locking screw [1] with 4 Nm on the upper and then on the lower fitting and tighten again with 4,5 Nm.
- About 15 minutes after the installation, check all fastening screws [2] for tight fit and retighten with 9 Nm.

PRODUCT PORTFOLIO, ADVICE, TRAINING

We are happy to offer advice on alternative applications and systems, other glass thicknesses and types of glass such as laminated safety glass, higher weight loads, special fastenings, project planning, training, sales support etc.