

Glastürband Glas-Wand 90°, nach innen und außen öffnend

ARTIKELNUMMER

07812

Geeignet für ESG	8 mm (10 mm auf Anfrage)
Max. Glasbreite	900 mm
Max. Glashöhe*	2250 mm
Max. Glasgewicht	50 kg



* Bei Verwendung eines dritten Bandes im oberen Drittel sind größere Höhen möglich. Rücksprache erforderlich.

ANWENDUNG:

- Für Ganzglasduschen konzipiert, viele andere Anwendungen möglich
- Nach innen und außen öffnend, Pendeltürsystem Öffnung bis 90°
- Glas-Wand Befestigung

MATERIAL:

- Gehäuse Messing, galvanisch veredelt
- Achsen etc. Edelstahl
- Einlagen: speziell für Rutschfestigkeit und Absicherung Glas/Metall

BESONDERHEITEN:

- „Made in Germany“ in eigener Manufaktur
- Objektgeeignet, auf 100.000 Zyklen getestet
- Stufenlos einstellbare Nulllage
- Langlochschraubplatte mit Vollabdeckung
- Weitere passende Glas-Wand, Glas-Glas Bänder und Winkel erhältlich
- Verschiedene Oberflächen, auch Sonderoberflächen möglich

EINSCHRÄNKUNGEN:

- Bei Pendeltürbändern müssen konstruktionsbedingt die im Nassraum vorgeschriebenen Dichtprofile im Beschlagbereich unterbrochen werden. Ein – bezogen auf die DIN EN 14428 – erhöhter Wasseraustritt im

Beschlagbereich muss toleriert und dem Kunden mitgeteilt werden.

- Gewichts freigabe bis 50 kg/Glastürflügel
- Türgröße frei gegeben bis 1100 mm Breite bzw. 2250 mm Höhe

GLASANWENDUNG:

- Vorgerichtet für 8 mm Einscheibensicherheitsglas (ESG), bei anderen Glasstärken ist eine Rücksprache erforderlich
- Die Beachtung der DIN EN 12150 ist vorgeschrieben, bei Duschkabinen erweitert um die DIN 14428
- Zur Vermeidung von Spontanbrüchen ist ESG-H mit Heat Soak Test empfohlen

GARANTIE:

- Voraussetzung ist die Montage durch eine(n) Fachmann/frau
- Pflege gemäß Pflegeanleitung
- 5 Jahre Garantie

ZUBEHÖR:

- Dichtprofile: bei Glasduschen nach DIN EN 14428 vorgeschrieben
- Türgriffe
- Handtuchhalter & Stabstangen

**TECHNISCHE DETAILZEICHNUNGEN,
GLASBEARBEITUNG:**

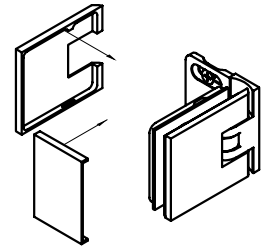
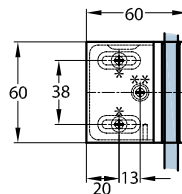
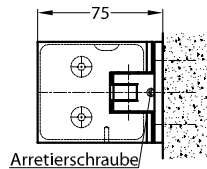

Für Ganzglasduschen nach DIN EN 14428 mit Dichtprofilen:

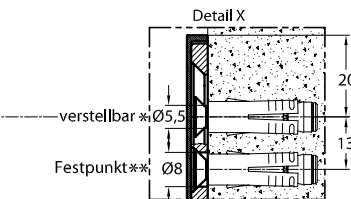
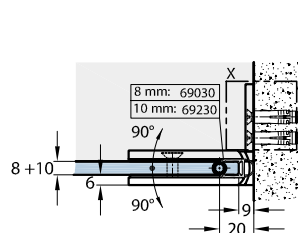

Glasbearbeitung

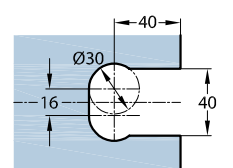

Für andere Anwendungen ohne Dichtprofile:

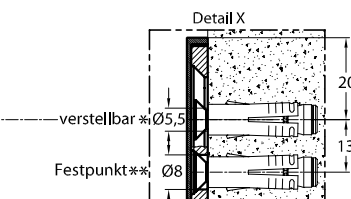
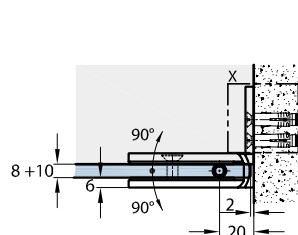

Glasbearbeitung

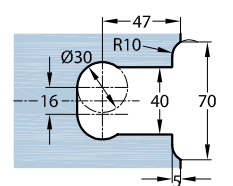

MONTAGEHINWEIS

ARTIKELNUMMER

07812

BESCHREIBUNG

Glastürbeschlag, Glas-Wand 90°

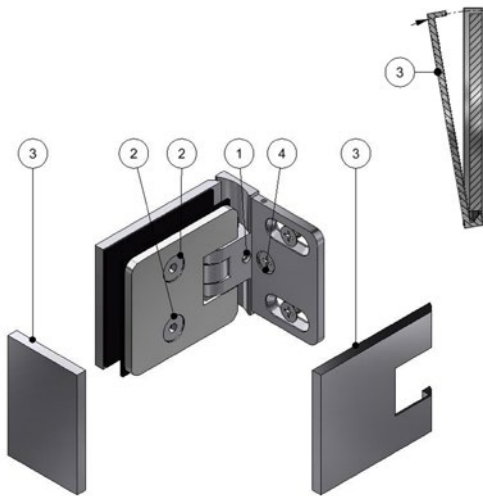

- [1] Arretierschraube
- [2] Befestigungsschrauben
- [3] Abdeckungen
- [4] Bohrung

VORRAUSSETZUNGEN

- Die Montage darf nur von einem(r) Fachmann/-frau durchgeführt werden.
Wir weisen diesbezüglich ausdrücklich auf unsere AGBs hin, in Sonderheit auf den § 12.
- Das verwendete Glas muss Einscheibensicherheitsglas ESG 8 mm sein (10 mm auf Anfrage), gefertigt nach DIN EN 12150.
- Bei der Montage von Ganzglas-Duschtüren/-kabinen muss die DIN EN 14428 berücksichtigt werden.
- Benötigtes Werkzeug für die Montage Beschlag/Glas: 1 TX15, 1 Inbusschlüssel SW4.
- Benötigtes Werkzeug für die Montage Beschlag/Wand: Bohrmaschine, Wasserwaage, Maßband, passender Schraubenzieher.
- Benötigtes Befestigungsmaterial für die Montage Beschlag/Wand: Situationsbedingt geeignete Schrauben für die Wandmontage bzw. Montage an den tragenden Baukörper, sowie nach Bedarf entsprechende Dübel oder Ankerbefestigungen. Die statisch notwendige Art der Befestigungsmaterialien muss individuell bauseits geprüft werden. Die Senkungen für die Schrauben sind für Flachkopfschrauben 5 x yy mm Schraubenköpfe gefertigt, Kopfdurchmesser 9 mm. Z.B. unsere Artikelnummer 06790, 5 x 60 mm.

MONTAGE DER MILANO ORIGINAL GLASTÜRBESCHLÄGE

- Gläser im Bereich der Beschlag-Verschraubungen reinigen. Beschlag-Gewindestutzen in die Bohrungen einführen.
Die mitgelieferten Kunststoffschlauchabschnitte unbedingt als Schutz zwischen Glas und Beschlag (Schraube), einsetzen.
- Beschlag mit der Klemmplatte anschrauben, ausrichten und mit den Befestigungsschrauben [2] (Inbus SW 4) mit 8 Nm fest verschrauben.
- Glas fachgerecht abstützen, gegen Kantenstöße absichern und ausrichten.
- Bohrung/Dübel für die obere und untere Wandbefestigung setzen.
- Glas mit den Beschlägen an der Wand befestigen, sodass die Achsen des übereinanderstehenden Beschlag-Paares genau im Lot übereinanderstehen.
- Bei nicht lotgerechten Wänden ggf. Distanzplatten nutzen – bitte Rücksprache.
- Nach der Überprüfung der Justierung des Türflügels und der Beschläge durch die Bohrung [4] der Anschraubplatte durchbohren (Ø 8 mm) und je nach Beschaffenheit des tragenden Bauteils einen Dübel einsetzen. Dann zur Fixierung eine dritte Schraube einsetzen.
- **Einstellung der Schließposition:** die Beschläge sind in der Nulllage stufenlos einstellbar. Die Fixierung dieser Rasterung erfolgt mittels einer Arretierschraube [1] (TX15). Die Arretierschraube [1] lösen, dann den Türflügel in die gewünschte Nullstellung bewegen und anschließend zuerst am oberen, danach am unteren Beschlag, die Arretierschraube [1] mit 4 Nm fest anziehen und noch einmal mit 5 Nm nachziehen.
- Ca. 15 Minuten nach erfolgter Montage alle Befestigungsschrauben [2] auf festen Sitz hin prüfen und nochmals mit 8 Nm nachziehen.
- Abschließend werden die Abdeckungen [3] aufgesetzt.

PRODUKTPORTFOLIO, BERATUNG, SCHULUNG

Wir bieten gerne Beratung für alternative Anwendungen und Systeme, andere Glasstärken und Glasarten wie z.B. VSG, höhere Gewichtsbelastungen, Sonderbefestigungen, Objektlösungen, Schulungen, Verkaufsberatung etc. an.

Glass door fitting glass-wall 90°, opening in- and outwards

ARTICLE NO.

07812

Suitable for tempered safety glass	8 mm (10 mm on request)
Max. glass width	900 mm
Max. glass height*	2250 mm
Max. glass weight	50 kg



* Higher glass doors possible with use of 3rd hinge in the upper third of the panel. Please consult with us.

DESIGNED FOR:

- Frameless glass shower doors, many other applications possible
- Opens inwards and outwards, double action, opening up to 90°
- Glass-wall mounting

MATERIAL:

- Housing made of brass, plated finish
- Pins etc. stainless steel
- Inserts: special material for slip resistance – protection of glass/metal contact

SPECIAL FEATURES:

- Made in Germany in our own manufacture
- Well suited for projects – tested on 100.000 cycles
- Infinitely adjustable index
- Wallplate with slotted holes and full cover
- Matching glass-wall and glass-glass hinges and connectors available
- Different finishes available, custom finishes possible

RESTRICTIONS

- In the case of double action hinges used in a shower room, the required sealing profiles must be interrupted with the hinge due to the design. A slightly increased leakage of water through the hinge above the guidelines

of the DIN EN 14428 code must be tolerated and communicated to the customer.

- Weight approval up to 50 kg/glass door leaf
- Door size approved up to a width of 1100 mm or a height of 2250 mm

GLASS APPLICATION:

- Prepared for 8 mm tempered safety glass, consultation is required for other glass thicknesses
- Compliance with DIN EN 12150 is mandatory, with shower stalls extended by DIN 14428
- To avoid spontaneous glass fracture, ESG-H with a heat soak test is recommended

WARRANTY:

- The warranty requires installation by a trained glass specialist
- Care according to the care instructions
- 5-year warranty

ACCESSORIES:

- Sealing profiles: mandatory for glass shower rooms according to DIN EN 14428
- Door handles and knobs
- Towel bars & stabilization bars

TECHNICAL DETAILED DRAWINGS, GLASS SPECS:

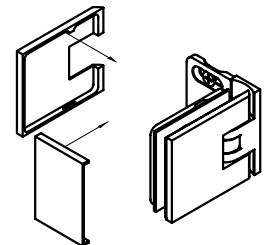
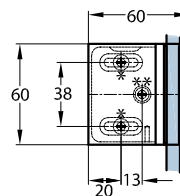
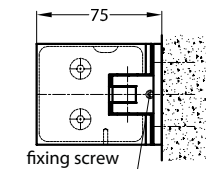

for all-glass showers according to EN 14428 with sealing profiles:

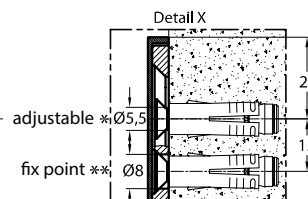
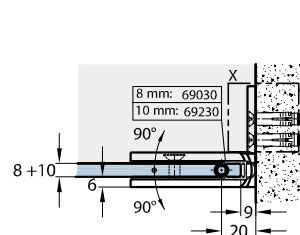

glass cut-out

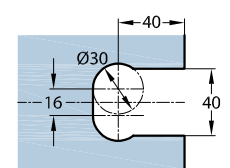

for other applications without sealing profiles

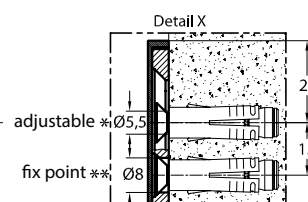
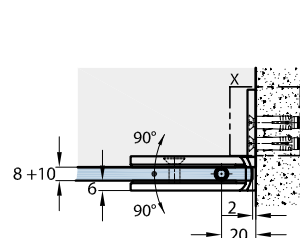

glass cut-out

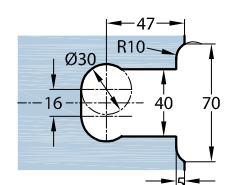

INSTRUCTIONS

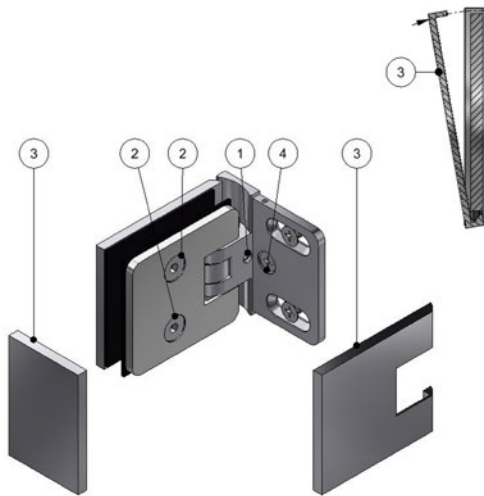

- [1] locking screw
- [2] fastening screws
- [3] cover
- [4] hole

ARTICLE NUMBER

07812

DESCRIPTION

glass door fitting, glass-wall 90°

REQUIREMENTS:

- The assembly may only be carried out by a qualified installer.
In this regard, we expressly refer to our terms and conditions, in particular § 17.
- The glass used must be tempered safety glass 8 mm (10 mm on request), manufactured in accordance with EN 12150 in Europe or matching glass construction codes elsewhere.
- When installing all-glass shower cubicles, EN 14428 must be taken into account in Europe or matching glass construction codes overseas.
- Tools required for hinge/glass mounting: 1 Allen key TX15, 1 Allen key SW4.
- Tools required for hinge/wall mounting / wall: drill, spirit level, measuring tape, suitable screwdriver.
- Required fastening material for hinge/wall attachment: Depending on the situation, suitable screws for wall mounting or mounting to the load-bearing structure, as well as appropriate dowels or anchor fastenings as required.
The statically necessary type of fastening material must be checked individually on site. The countersinks for the screws are made for flat head screws 5 x yy mm screw heads, head diameter 9 mm. E.g. our article number 06790, 5 x 60 mm.

ASSEMBLY OF THE MILANO ORIGINAL GLASS DOOR FITTINGS

- Clean glass in the area of the fittings. Insert threaded studs of the fittings into the bore holes. It is essential to insert the supplied plastic hose sections as protection between the glass and the fitting stud and screw
- Mount the hinge to the glass. Tighten the counter plates with the fastening screws [2] (Allen key SW 4) with 8 Nm.
- Support the glass properly, secure it against edge damage and align it.
- Drill holes /insert dowels or anchors if needed for the upper and lower wall mounting.
- Attach the glass to the wall so that the pins of the pair of fittings are exactly aligned.
- In case the wall is not in level consider using spacers – please contact us.
- After checking the final alignment of the door leaf, drill through the hole [4] in the screw-on plate (ø 8 mm) and insert a dowel depending on the nature of the wall. Then insert a third screw to fix it.
- Adjustment of the index position: the fittings are continuously adjustable. Its fixed using one locking screw [1] (Allen key TX15), which are located under the soft PVC stoppers. Loosen the locking screw [1], then move the door leave to the desired index position and then first tighten the locking screw [1] with 4 Nm on the upper and then on the lower fitting and tighten again with 5 Nm.
- About 15 minutes after the installation, check all fastening screws [2] for tight fit and retighten with 8 Nm.
- Finally the covers [3] are attached.

PRODUCT PORTFOLIO, ADVICE, TRAINING

We are happy to offer advice on alternative applications and systems, other glass thicknesses and types of glass such as laminated safety glass, higher weight loads, special fastenings, project planning, training, sales support etc.

Glastürband Glas-Glas 180°, nach innen und außen öffnend

ARTIKELNUMMER **07830**

Geeignet für ESG	8 mm (10 mm auf Anfrage)
Max. Glasbreite	900 mm
Max. Glashöhe*	2250 mm
Max. Glasgewicht	50 kg



* Bei Verwendung eines dritten Bandes im oberen Drittel sind größere Höhen möglich. Rücksprache erforderlich.

ANWENDUNG:

- Für Ganzglasduschen konzipiert, viele andere Anwendungen möglich
- Nach innen und außen öffnend, Pendeltürsystem Öffnung bis 90°
- Glas-Glas Befestigung

MATERIAL:

- Gehäuse Messing, galvanisch veredelt
- Achsen etc. Edelstahl
- Einlagen: speziell für Rutschfestigkeit und Absicherung Glas/Metall

BESONDERHEITEN:

- „Made in Germany“ in eigener Manufaktur
- Objektgeeignet, auf 100.000 Zyklen getestet
- Stufenlos einstellbare Nulllage
- Weitere passende Glas-Wand, Glas-Glas Bänder und Winkel erhältlich
- Verschiedene Oberflächen, auch Sonderoberflächen möglich

EINSCHRÄNKUNGEN:

- Bei Pendeltürbändern müssen konstruktionsbedingt die im Nassraum vorgeschriebenen Dichtprofile im Beschlagbereich unterbrochen werden. Ein – bezogen auf die DIN EN 14428 – erhöhter Wasseraustritt im

Beschlagbereich muss toleriert und dem Kunden mitgeteilt werden.

- Gewichts freigabe bis 50 kg/Glastürflügel
- Türgröße frei gegeben bis 900 mm Breite bzw. 2250 mm Höhe

GLASANWENDUNG:

- Vorgerichtet für 8 mm Einscheibensicherheitsglas (ESG), bei anderen Glasstärken ist eine Rücksprache erforderlich
- Die Beachtung der DIN EN 12150 ist vorgeschrieben, bei Duschkabinen erweitert um die DIN 14428
- Zur Vermeidung von Spontanbrüchen ist ESG-H mit Heat Soak Test empfohlen

GARANTIE:

- Voraussetzung ist die Montage durch eine(n) Fachmann/frau
- Pflege gemäß Pflegeanleitung
- 5 Jahre Garantie

ZUBEHÖR:

- Dichtprofile: bei Glasduschen nach DIN EN 14428 vorgeschrieben
- Türgriffe
- Handtuchhalter & Stabstangen

TECHNISCHE DETAILZEICHNUNGEN, GLASBEARBEITUNG:

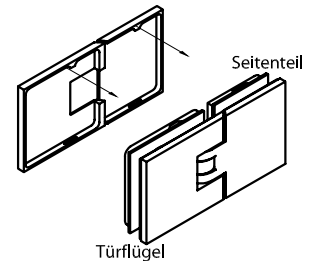
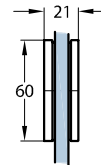
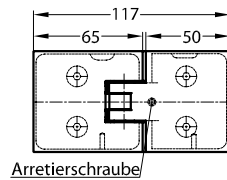

Für Ganzglasduschen nach DIN EN 14428 mit Dichtprofilen:

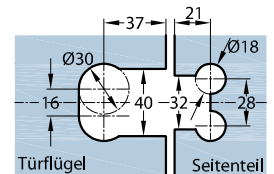
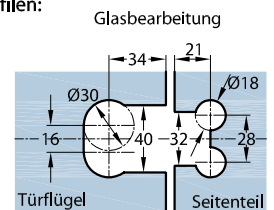
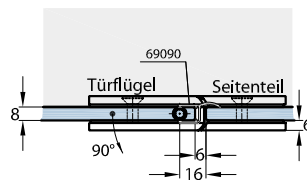
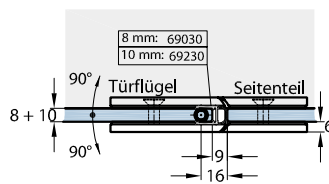

Für andere Anwendungen ohne Dichtprofile:

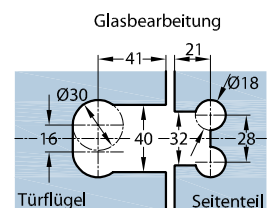
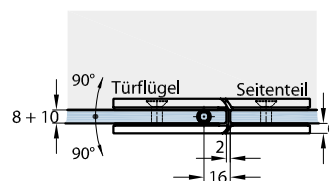

MONTAGEHINWEIS

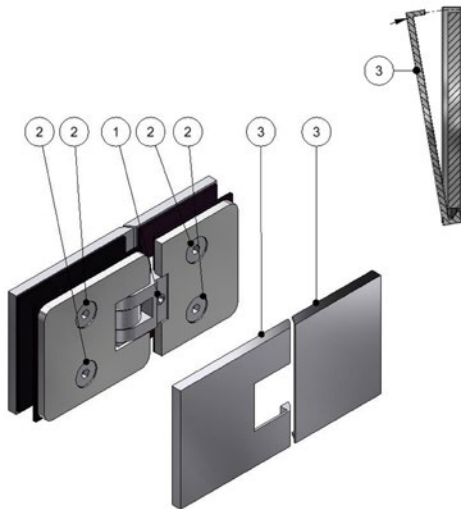

ARTIKELNUMMER

07830

BESCHREIBUNG

Glastürbeschlag, Glas-Glas 180°

- [1] Arretierschraube
- [2] Befestigungsschrauben
- [3] Abdeckungen

VORRAUSSETZUNGEN

- Die Montage darf nur von einem(r) Fachmann/-frau durchgeführt werden.
Wir weisen diesbezüglich ausdrücklich auf unsere AGBs hin, in Sonderheit auf den § 12.
- Das verwendete Glas muss Einscheibensicherheitsglas ESG 8 mm sein (10 mm auf Anfrage), gefertigt nach DIN EN 12150.
- Bei der Montage von Ganzglas-Duschtüren/-kabinen muss die DIN EN 14428 berücksichtigt werden.
- Benötigtes Werkzeug für die Montage Beschlag/Glas: 1 TX15, 1 Inbusschlüssel SW4.

MONTAGE DER MILANO ORIGINAL GLASTÜRBESCHLÄGE

- Gläser im Bereich der Beschlag-Verschraubungen reinigen.
- Schritt 1: Seitenteil fachgerecht abstützen, gegen Kantenstöße absichern, ausrichten und montieren.
- Schritt 2: Beschlag-Gewindestutzen in die Bohrungen am Türflügel einführen.
In die Glasbohrungen unbedingt die mitgelieferten Kunststoffschlauchabschnitte, als Schutz zwischen Glas und Beschlag (Schraube), einsetzen und Klemmplatten mit den Befestigungsschrauben [2] (Inbus SW 4) mit 8 Nm fest verschrauben.
- Schritt 3: Türflügel am Seitenteil befestigen. Auch hier unbedingt die mitgelieferten Kunststoffschlauchabschnitte, als Schutz zwischen Glas und Beschlag (Schraube), einsetzen und Klemmplatten mit den Befestigungsschrauben [2] (Inbus SW 4) mit 8 Nm fest verschrauben.
- **Einstellung der Schließposition:** die Beschläge sind in der Nulllage stufenlos einstellbar. Die Fixierung dieser Rasterung erfolgt mittels einer Arretierschraube [1] (TX15). Die Arretierschraube [1] lösen, dann den Türflügel in die gewünschte Nullstellung bewegen und anschließend zuerst am oberen, danach am unteren Beschlag, die Arretierschraube [1] mit 4 Nm fest anziehen und noch einmal mit 5 Nm nachziehen.
- Ca. 15 Minuten nach erfolgter Montage alle Befestigungsschrauben [2] auf festen Sitz hin prüfen und nochmals mit 8 Nm nachziehen.
- Abschließend werden die Abdeckungen [3] aufgesetzt.

PRODUKTPORTFOLIO, BERATUNG, SCHULUNG

Wir bieten gerne Beratung für alternative Anwendungen und Systeme, andere Glasstärken und Glasarten wie z.B. VSG, höhere Gewichtsbelastungen, Sonderbefestigungen, Objektlösungen, Schulungen, Verkaufsberatung etc. an.

Glass door fitting glass-glass 180°, opening in- and outwards

ARTICLE NO.

07830

Suitable for tempered safety glass	8 mm (10 mm on request)
Max. glass width	900 mm
Max. glass height*	2250 mm
Max. glass weight	50 kg



* Higher glass doors possible with use of 3rd hinge in the upper third of the panel. Please consult with us.

DESIGNED FOR:

- Frameless glass shower doors, many other applications possible
- Opens inwards and outwards, double action, opening up to 90°
- Glass-glass mounting

MATERIAL:

- Housing made of brass, plated finish
- Pins etc. stainless steel
- Inserts: special material for slip resistance – protection of glass/metal contact

SPECIAL FEATURES:

- Made in Germany in our own manufacture
- Well suited for projects – tested on 100.000 cycles
- Infinitely adjustable index
- Matching glass-wall and glass-glass hinges and connectors available
- Different finishes available, custom finishes possible

RESTRICTIONS

- In the case of double action hinges used in a shower room, the required sealing profiles must be interrupted with the hinge due to the design. A slightly increased leakage of water through the hinge above the guidelines of the DIN EN 14428 code must be tolerated and communicated to the

customer.

- Weight approval up to 50 kg/glass door leaf
- Door size approved up to a width of 900 mm or a height of 2250 mm

GLASS APPLICATION:

- Prepared for 8 mm tempered safety glass, consultation is required for other glass thicknesses
- Compliance with DIN EN 12150 is mandatory, with shower stalls extended by DIN 14428
- To avoid spontaneous glass fracture, ESG-H with a heat soak test is recommended

WARRANTY:

- The warranty requires installation by a trained glass specialist
- Care according to the care instructions
- 5-year warranty

ACCESSORIES:

- Sealing profiles: mandatory for glass shower rooms according to DIN EN 14428
- Door handles and knobs
- Towel bars & stabilization bars

TECHNICAL DETAILED DRAWINGS, GLASS SPECS:

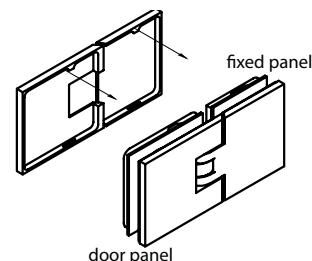
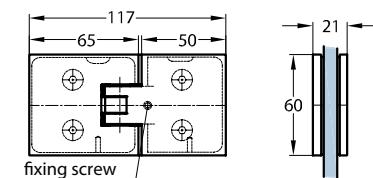

for all-glass showers according to EN 14428 with sealing profiles:

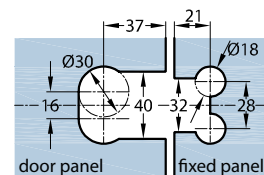
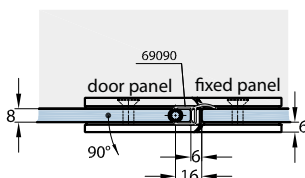
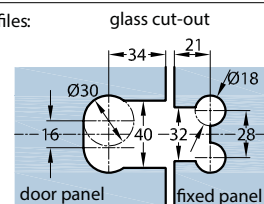
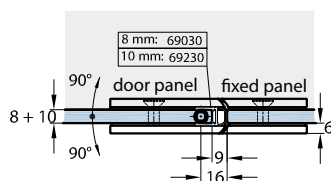

for other applications without sealing profiles

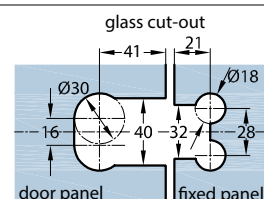
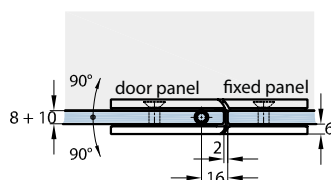

INSTRUCTIONS

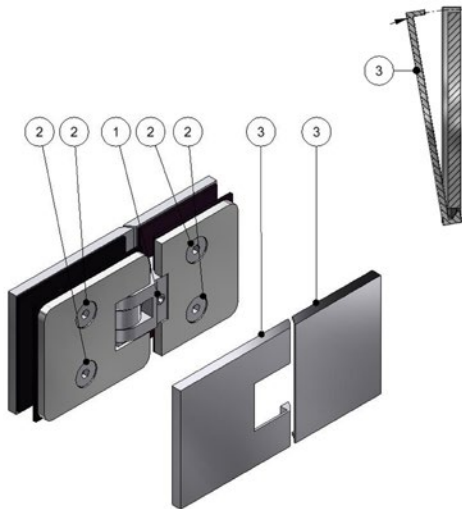

ARTICLE NUMBER

07830

DESCRIPTION

glass door fitting, glass-glass 180°

- [1] locking screw
- [2] fastening screws
- [3] covers

REQUIREMENTS:

- The assembly may only be carried out by a qualified installer.
In this regard, we expressly refer to our terms and conditions, in particular § 17.
- The glass used must be tempered safety glass 8 mm (10 mm on request), manufactured in accordance with EN 12150 in Europe or matching glass construction codes elsewhere.
- When installing all-glass shower cubicles, EN 14428 must be taken into account in Europe or matching glass construction codes overseas.
- Tools required for hinge/glass mounting: 1 Allen key TX15 , 1 Allen key SW4.

ASSEMBLY OF THE MILANO ORIGINAL GLASS DOOR FITTINGS

- Clean the glass in the area of the fittings
- Step 1: support the side panel properly, secure it against edge damage align and install it.
- Step 2: and insert the threaded studs of the fittings into the bore holes.
It is essential to insert the supplied plastic hose sections into the glass bore holes as protection between the glass and the fitting stud and screw.
- Step 3: Attach the door panel to the side panel. It is essential to insert the supplied plastic tube sections into the glass bore holes as protection between the glass and the fitting-stud and screw here as well. Tighten the counter plates with the fastening screws [2] (Allen key SW 4) with 8 Nm pressure. Tighten the counter plates with the fastening screws [2] (Allen key 4) with 8 Nm.
- **Adjustment of the index position:** the fittings are continuously adjustable. Its fixed using one locking screw [1] (Allen key TX15). Loosen the locking screw [1], then move the door leave to the desired index position and then first tighten the locking screw [1] with 4 Nm on the upper and then on the lower fitting and tighten again with 5 Nm.
- About 15 Minutes after installation, check all fastening screws [2] for tight fit and tighten again with 8 Nm.
- Finally the covers [3] are attached.

PRODUCT PORTFOLIO, ADVICE, TRAINING

We are happy to offer advice on alternative applications and systems, other glass thicknesses and types of glass such as laminated safety glass, higher weight loads, special fastenings, project planning, training, sales support etc.

Glastürband Glas-Glas 90°, nach innen und außen öffnend

ARTIKELNUMMER **07840**

Geeignet für ESG	8 mm (10 mm auf Anfrage)
Max. Glasbreite	900 mm
Max. Glashöhe*	2250 mm
Max. Glasgewicht	50 kg



* Bei Verwendung eines dritten Bandes im oberen Drittel sind größere Höhen möglich. Rücksprache erforderlich.

ANWENDUNG:

- Für Ganzglasduschen konzipiert, viele andere Anwendungen möglich
- Nach innen und außen öffnend, Pendeltürsystem Öffnung bis 90°
- Glas-Glas Befestigung

MATERIAL:

- Gehäuse Messing, galvanisch veredelt
- Achsen etc. Edelstahl
- Einlagen: speziell für Rutschfestigkeit und Absicherung Glas/Metall

BESONDERHEITEN:

- „Made in Germany“ in eigener Manufaktur
- Objektgeeignet, auf 100.000 Zyklen getestet
- Stufenlos einstellbare Nulllage
- Weitere passende Glas-Wand, Glas-Glas Bänder und Winkel erhältlich
- Verschiedene Oberflächen, auch Sonderoberflächen möglich

EINSCHRÄNKUNGEN:

- Bei Pendeltürbändern müssen konstruktionsbedingt die im Nassraum vorgeschriebenen Dichtprofile im Beschlagbereich unterbrochen werden. Ein – bezogen auf die DIN EN 14428 – erhöhter Wasseraustritt im

Beschlagbereich muss toleriert und dem Kunden mitgeteilt werden.

- Gewichts freigabe bis 50 kg/Glastürflügel
- Türgröße frei gegeben bis 900 mm Breite bzw. 2250 mm Höhe

GLASANWENDUNG:

- Vorgerichtet für 8 mm Einscheibensicherheitsglas (ESG), bei anderen Glasstärken ist eine Rücksprache erforderlich
- Die Beachtung der DIN EN 12150 ist vorgeschrieben, bei Duschkabinen erweitert um die DIN 14428
- Zur Vermeidung von Spontanbrüchen ist ESG-H mit Heat Soak Test empfohlen

GARANTIE:

- Voraussetzung ist die Montage durch eine(n) Fachmann/frau
- Pflege gemäß Pflegeanleitung
- 5 Jahre Garantie

ZUBEHÖR:

- Dichtprofile: bei Glasduschen nach DIN EN 14428 vorgeschrieben
- Türgriffe
- Handtuchhalter & Stabstangen

TECHNISCHE DETAILZEICHNUNGEN, GLASBEARBEITUNG:

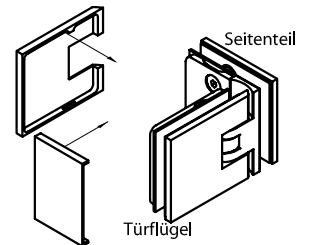
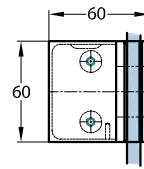
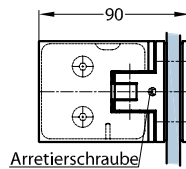

Für Ganzglasduschen nach DIN EN 14428 mit Dichtprofilen:

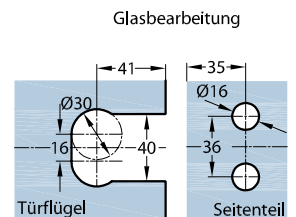
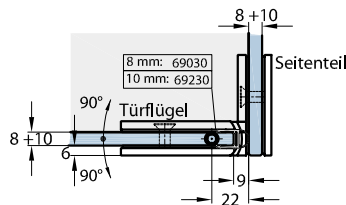

Für andere Anwendungen ohne Dichtprofile:

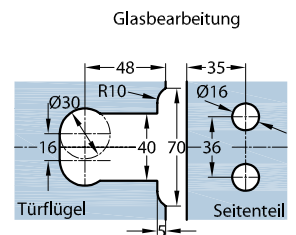
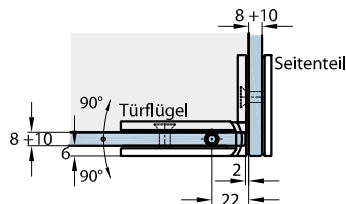

MONTAGEHINWEIS

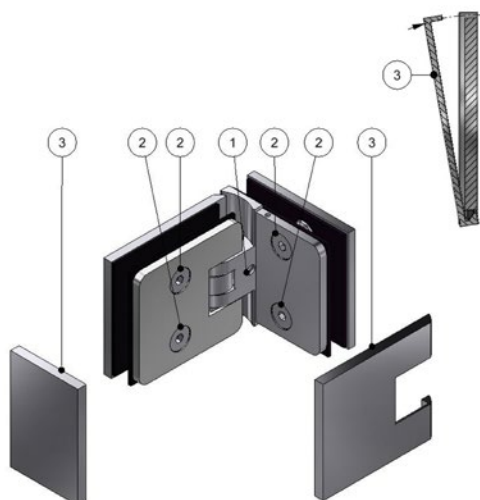

ARTIKELNUMMER

07840

BESCHREIBUNG

Glastürbeschlag, Glas-Glas 90°

- [1] Arretierschraube
- [2] Befestigungsschrauben
- [3] Abdeckungen

VORRAUSSETZUNGEN

- Die Montage darf nur von einem(r) Fachmann/-frau durchgeführt werden.
Wir weisen diesbezüglich ausdrücklich auf unsere AGBs hin, in Sonderheit auf den § 12.
- Das verwendete Glas muss Einscheibensicherheitsglas ESG 8 mm sein (10 mm auf Anfrage), gefertigt nach DIN EN 12150.
- Bei der Montage von Ganzglas-Duschtüren/-kabinen muss die DIN EN 14428 berücksichtigt werden.
- Benötigtes Werkzeug für die Montage Beschlag/Glas: 1 TX15, 1 Inbusschlüssel SW4.

MONTAGE DER MILANO ORIGINAL GLASTÜRBESCHLÄGE

- Gläser im Bereich der Beschlag-Verschraubungen reinigen.
- Schritt 1: Seitenteil fachgerecht abstützen, gegen Kantenstöße absichern, ausrichten und montieren.
- Schritt 2: Beschlag-Gewindestutzen in die Bohrungen am Türflügel einführen.
In die Glasbohrungen unbedingt die mitgelieferten Kunststoffschlauchabschnitte, als Schutz zwischen Glas und Beschlag (Schraube), einsetzen und Klemmplatten mit den Befestigungsschrauben [2] (Inbus SW 4) mit 8 Nm fest verschrauben.
- Schritt 3: Türflügel am Seitenteil befestigen. Auch hier unbedingt die mitgelieferten Kunststoffschlauchabschnitte, als Schutz zwischen Glas und Beschlag (Schraube), einsetzen und Klemmplatten mit den Befestigungsschrauben [2] (Inbus SW 4) mit 8 Nm fest verschrauben.
- **Einstellung der Schließposition:** die Beschläge sind in der Nulllage stufenlos einstellbar. Die Fixierung dieser Rasterung erfolgt mittels einer Arretierschraube [1] (TX15). Die Arretierschraube [1] lösen, dann den Türflügel in die gewünschte Nullstellung bewegen und anschließend zuerst am oberen, danach am unteren Beschlag, die Arretierschraube [1] mit 4 Nm fest anziehen und noch einmal mit 5 Nm nachziehen.
- Ca. 15 Minuten nach erfolgter Montage alle Befestigungsschrauben [2] auf festen Sitz hin prüfen und nochmals mit 8 Nm nachziehen.
- Abschließend wird die Abdeckung [3] aufgesetzt.

PRODUKTPORTFOLIO, BERATUNG, SCHULUNG

Wir bieten gerne Beratung für alternative Anwendungen und Systeme, andere Glasstärken und Glasarten wie z.B. VSG, höhere Gewichtsbelastungen, Sonderbefestigungen, Objektlösungen, Schulungen, Verkaufsberatung etc. an.

Glass door fitting glass-glass 90°, opening in- and outwards

ARTICLE NO.

07840

Suitable for tempered safety glass	8 mm (10 mm on request)
Max. glass width	900 mm
Max. glass height*	2250 mm
Max. glass weight	50 kg



* Higher glass doors possible with use of 3rd hinge in the upper third of the panel. Please consult with us.

DESIGNED FOR:

- Frameless glass shower doors, many other applications possible
- Opens inwards and outwards, double action, opening up to 90°
- Glass-glass mounting

MATERIAL:

- Housing made of brass, plated finish
- Pins etc. stainless steel
- Inserts: special material for slip resistance – protection of glass/metal contact

SPECIAL FEATURES:

- Made in Germany in our own manufacture
- Well suited for projects – tested on 100.000 cycles
- Infinitely adjustable index
- Matching glass-wall and glass-glass hinges and connectors available
- Different finishes available, custom finishes possible

RESTRICTIONS

- In the case of double action hinges used in a shower room, the required sealing profiles must be interrupted with the hinge due to the design. A slightly increased leakage of water through the hinge above the guidelines of the DIN EN 14428 code must be tolerated and communicated to the

customer.

- Weight approval up to 50 kg/glass door leaf
- Door size approved up to a width of 900 mm or a height of 2250 mm

GLASS APPLICATION:

- Prepared for 8 mm tempered safety glass, consultation is required for other glass thicknesses
- Compliance with DIN EN 12150 is mandatory, with shower stalls extended by DIN 14428
- To avoid spontaneous glass fracture, ESG-H with a heat soak test is recommended

WARRANTY:

- The warranty requires installation by a trained glass specialist
- Care according to the care instructions
- 5-year warranty

ACCESSORIES:

- Sealing profiles: mandatory for glass shower rooms according to DIN EN 14428
- Door handles and knobs
- Towel bars & stabilization bars

TECHNICAL DETAILED DRAWINGS, GLASS SPECS:

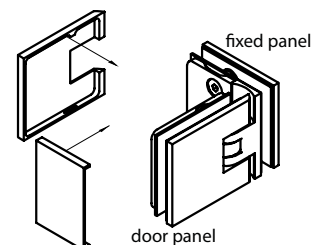
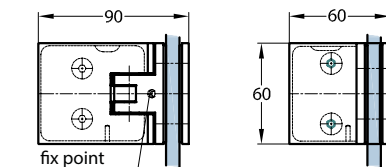

for all-glass showers according to EN 14428 with sealing profiles:

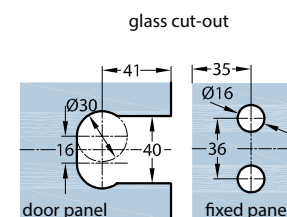
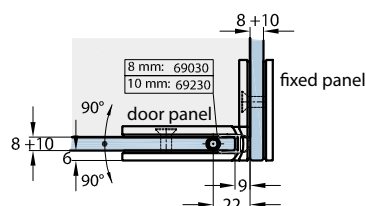

for other applications without sealing profiles

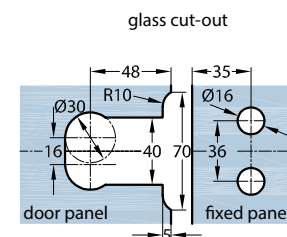
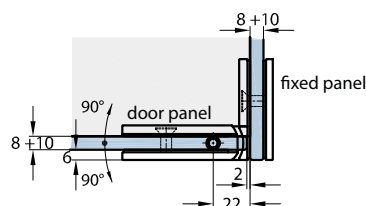

INSTRUCTIONS

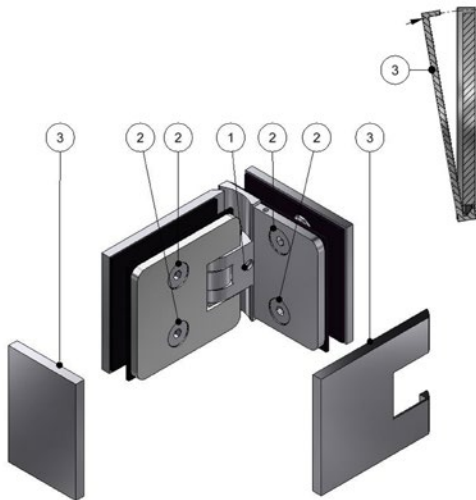

- [1] locking screw
- [2] fastening screws
- [3] covers

ARTICLE NUMBER

07840

DESCRIPTION

glass door fitting, glass-glass 90°

REQUIREMENTS:

- The assembly may only be carried out by a qualified installer.
In this regard, we expressly refer to our terms and conditions, in particular § 17.
- The glass used must be tempered safety glass 8 mm (10 mm on request), manufactured in accordance with EN 12150 in Europe or matching glass construction codes elsewhere.
- When installing all-glass shower cubicles, EN 14428 must be taken into account in Europe or matching glass construction codes overseas.
- Tools required for hinge/glass mounting: 1 Allen key TX15 , 1 Allen key SW4.

ASSEMBLY OF THE MILANO ORIGINAL GLASS DOOR FITTINGS

- Clean the glass in the area of the fittings
- Step 1: support the side panel properly, secure it against edge damage align and install it.
- Step 2: and insert the threaded studs of the fittings into the bore holes.
It is essential to insert the supplied plastic hose sections into the glass bore holes as protection between the glass and the fitting stud and screw.
- Step 3: Attach the door panel to the side panel. It is essential to insert the supplied plastic tube sections into the glass bore holes as protection between the glass and the fitting-stud and screw here as well. Tighten the counter plates with the fastening screws [2] (Allen key SW 4) with 8 Nm pressure. Tighten the counter plates with the fastening screws [2] (Allen key 4) with 8 Nm.
- **Adjustment of the index position:** the fittings are continuously adjustable. Its fixed using one locking screw [1] (Allen key TX15). Loosen the locking screw [1], then move the door leave to the desired index position and then first tighten the locking screw [1] with 4 Nm on the upper and then on the lower fitting and tighten again with 5 Nm.
- About 15 Minutes after installation, check all fastening screws [2] for tight fit and tighten again with 8 Nm.
- Finally the covers [3] are attached.

PRODUCT PORTFOLIO, ADVICE, TRAINING

We are happy to offer advice on alternative applications and systems, other glass thicknesses and types of glass such as laminated safety glass, higher weight loads, special fastenings, project planning, training, sales support etc.

Glastürband Glas-Glas 135°, nach innen und außen öffnend

ARTIKELNUMMER **07870**

Geeignet für ESG	8 mm (10 mm auf Anfrage)
Max. Glasbreite	900 mm
Max. Glashöhe*	2250 mm
Max. Glasgewicht	50 kg



* Bei Verwendung eines dritten Bandes im oberen Drittel sind größere Höhen möglich. Rücksprache erforderlich.

ANWENDUNG:

- Für Ganzglasduschen konzipiert, viele andere Anwendungen möglich
- Nach innen und außen öffnend, Pendeltürsystem Öffnung bis 90°
- Glas-Glas Befestigung

MATERIAL:

- Gehäuse Messing, galvanisch veredelt
- Achsen etc. Edelstahl
- Einlagen: speziell für Rutschfestigkeit und Absicherung Glas/Metall

BESONDERHEITEN:

- „Made in Germany“ in eigener Manufaktur
- Objektgeeignet, auf 100.000 Zyklen getestet
- Stufenlos einstellbare Nulllage
- Weitere passende Glas-Wand, Glas-Glas Bänder und Winkel erhältlich
- Verschiedene Oberflächen, auch Sonderoberflächen möglich

EINSCHRÄNKUNGEN:

- Bei Pendeltürbändern müssen konstruktionsbedingt die im Nassraum vorgeschriebenen Dichtprofile im Beschlagbereich unterbrochen werden. Ein – bezogen auf die DIN EN 14428 – erhöhter Wasseraustritt im

Beschlagbereich muss toleriert und dem Kunden mitgeteilt werden.

- Gewichts freigabe bis 50 kg/ Glasrüflügel
- Türgröße frei gegeben bis 900 mm Breite bzw. 2250 mm Höhe

GLASANWENDUNG:

- Vorgerichtet für 8 mm Einscheibensicherheitsglas (ESG), bei anderen Glasstärken ist eine Rücksprache erforderlich
- Die Beachtung der DIN EN 12150 ist vorgeschrieben, bei Duschkabinen erweitert um die DIN 14428
- Zur Vermeidung von Spontanbrüchen ist ESG-H mit Heat Soak Test empfohlen

GARANTIE:

- Voraussetzung ist die Montage durch eine(n) Fachmann/frau
- Pflege gemäß Pflegeanleitung
- 5 Jahre Garantie

ZUBEHÖR:

- Dichtprofile: bei Glasduschen nach DIN EN 14428 vorgeschrieben
- Türgriffe
- Handtuchhalter & Stabstangen

TECHNISCHE DETAILZEICHNUNGEN, GLASBEARBEITUNG:

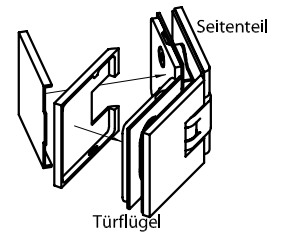
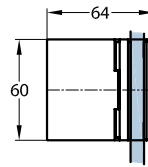
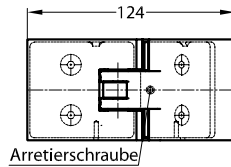

Für Ganzglasduschen nach DIN EN 14428 mit Dichtprofilen:

Glasbearbeitung

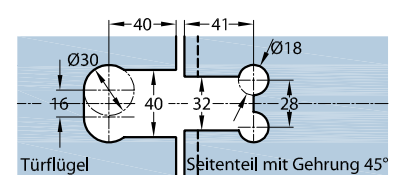
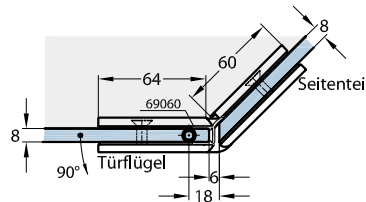
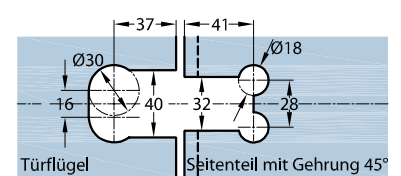
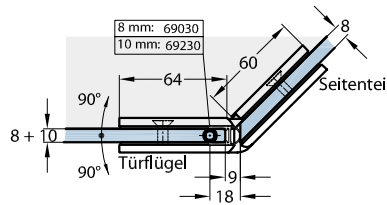

Für andere Anwendungen ohne Dichtprofile:

Glasbearbeitung

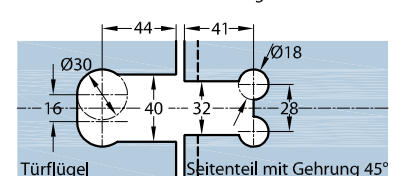
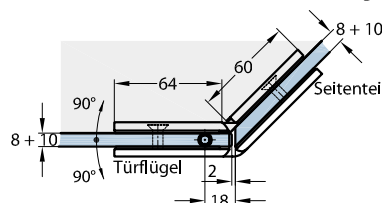

MONTAGEHINWEIS

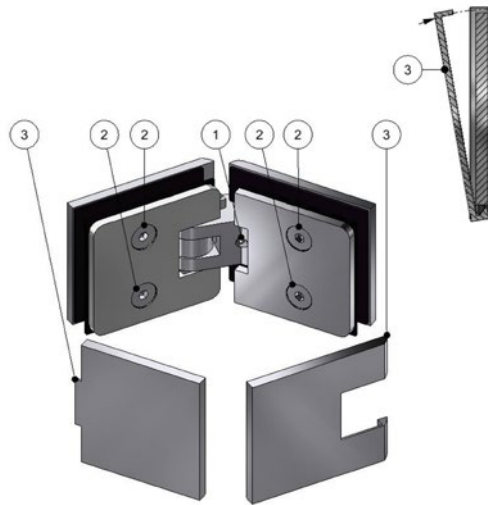

ARTIKELNUMMER

07870

BESCHREIBUNG

Glastürbeschlag, Glas-Glas 135°

- [1] Arretierschraube
- [2] Befestigungsschrauben
- [3] Abdeckungen

VORRAUSSETZUNGEN

- Die Montage darf nur von einem(r) Fachmann/-frau durchgeführt werden.
Wir weisen diesbezüglich ausdrücklich auf unsere AGBs hin, in Sonderheit auf den § 12.
- Das verwendete Glas muss Einscheibensicherheitsglas ESG 8 mm sein (10 mm auf Anfrage), gefertigt nach DIN EN 12150.
- Bei der Montage von Ganzglas-Duschtüren/-kabinen muss die DIN EN 14428 berücksichtigt werden.
- Benötigtes Werkzeug für die Montage Beschlag/Glas: 1 TX15, 1 Inbusschlüssel SW4.

MONTAGE DER MILANO ORIGINAL GLASTÜRBESCHLÄGE

- Gläser im Bereich der Beschlag-Verschraubungen reinigen.
- Schritt 1: Seitenteil fachgerecht abstützen, gegen Kantenstöße absichern, ausrichten und montieren.
- Schritt 2: Beschlag-Gewindestutzen in die Bohrungen am Türflügel einführen.
In die Glasbohrungen unbedingt die mitgelieferten Kunststoffschlauchabschnitte, als Schutz zwischen Glas und Beschlag (Schraube), einsetzen und Klemmplatten mit den Befestigungsschrauben [2] (Inbus SW 4) mit 8 Nm fest verschrauben.
- Schritt 3: Türflügel am Seitenteil befestigen. Auch hier unbedingt die mitgelieferten Kunststoffschlauchabschnitte, als Schutz zwischen Glas und Beschlag (Schraube), einsetzen und Klemmplatten mit den Befestigungsschrauben [2] (Inbus SW 4) mit 8 Nm fest verschrauben.
- **Einstellung der Schließposition:** die Beschläge sind in der Nulllage stufenlos einstellbar. Die Fixierung dieser Rasterung erfolgt mittels einer Arretierschraube [1] (TX15). Die Arretierschraube [1] lösen, dann den Türflügel in die gewünschte Nullstellung bewegen und anschließend zuerst am oberen, danach am unteren Beschlag, die Arretierschraube [1] mit 4 Nm fest anziehen und noch einmal mit 5 Nm nachziehen.
- Ca. 15 Minuten nach erfolgter Montage alle Befestigungsschrauben [2] auf festen Sitz hin prüfen und nochmals mit 8 Nm nachziehen.
- Abschließend werden die Abdeckungen [3] aufgesetzt.

PRODUKTPORTFOLIO, BERATUNG, SCHULUNG

Wir bieten gerne Beratung für alternative Anwendungen und Systeme, andere Glasstärken und Glasarten wie z.B. VSG, höhere Gewichtsbelastungen, Sonderbefestigungen, Objektlösungen, Schulungen, Verkaufsberatung etc. an.

Glass door fitting glass-glass 135°, opening in- and outwards

ARTICLE NO.

07870

Suitable for tempered safety glass	8 mm (10 mm on request)
Max. glass width	900 mm
Max. glass height*	2250 mm
Max. glass weight	50 kg



* Higher glass doors possible with use of 3rd hinge in the upper third of the panel. Please consult with us.

DESIGNED FOR:

- Frameless glass shower doors, many other applications possible
- Opens inwards and outwards, double action, opening up to 90°
- Glass-glass mounting

MATERIAL:

- Housing made of brass, plated finish
- Pins etc. stainless steel
- Inserts: special material for slip resistance – protection of glass/metal contact

SPECIAL FEATURES:

- Made in Germany in our own manufacture
- Well suited for projects – tested on 100.000 cycles
- Infinitely adjustable index
- Matching glass-wall and glass-glass hinges and connectors available
- Different finishes available, custom finishes possible

RESTRICTIONS

- In the case of double action hinges used in a shower room, the required sealing profiles must be interrupted with the hinge due to the design. A slightly increased leakage of water through the hinge above the guidelines of the DIN EN 14428 code must be tolerated and communicated to the

customer.

- Weight approval up to 50 kg/glass door leaf
- Door size approved up to a width of 900 mm or a height of 2250 mm

GLASS APPLICATION:

- Prepared for 8 mm tempered safety glass, consultation is required for other glass thicknesses
- Compliance with DIN EN 12150 is mandatory, with shower stalls extended by DIN 14428
- To avoid spontaneous glass fracture, ESG-H with a heat soak test is recommended

WARRANTY:

- The warranty requires installation by a trained glass specialist
- Care according to the care instructions
- 5-year warranty

ACCESSORIES:

- Sealing profiles: mandatory for glass shower rooms according to DIN EN 14428
- Door handles and knobs
- Towel bars & stabilization bars

TECHNICAL DETAILED DRAWINGS, GLASS SPECS:

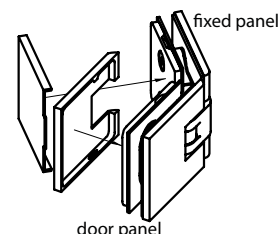
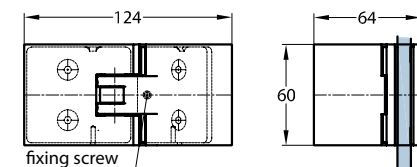

for all-glass showers according to EN 14428 with sealing profiles:

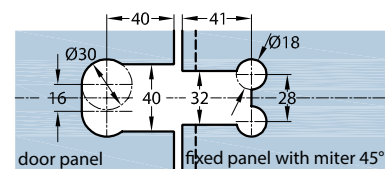
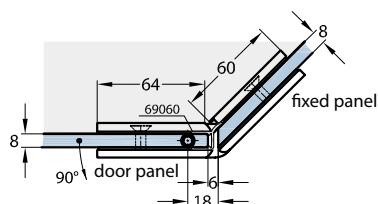
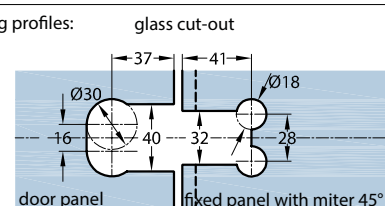
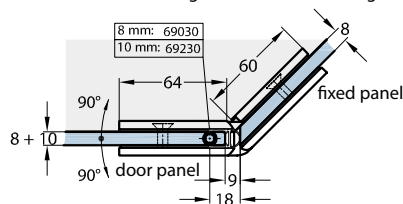

for other applications without sealing profiles

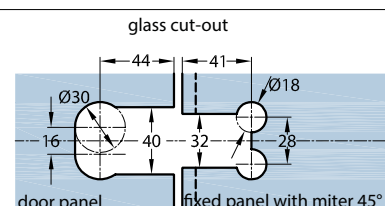
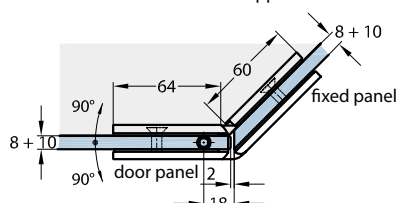

INSTRUCTIONS

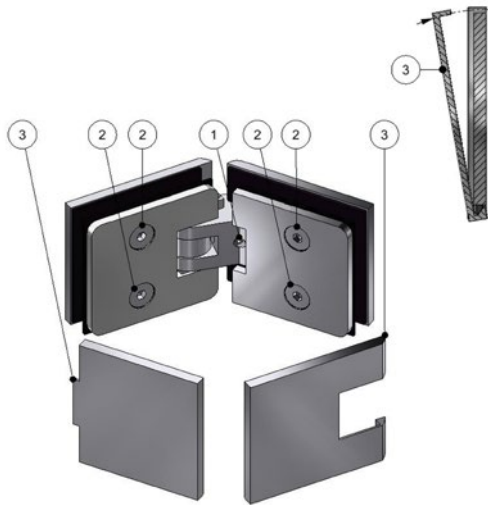

- [1] locking screw
- [2] fastening screws
- [3] covers

ARTICLE NUMBER

07870

DESCRIPTION

glass door fitting, glass-glass 135°

REQUIREMENTS:

- The assembly may only be carried out by a qualified installer.
In this regard, we expressly refer to our terms and conditions, in particular § 17.
- The glass used must be tempered safety glass 8 mm (10 mm on request), manufactured in accordance with EN 12150 in Europe or matching glass construction codes elsewhere.
- When installing all-glass shower cubicles, EN 14428 must be taken into account in Europe or matching glass construction codes overseas.
- Tools required for hinge/glass mounting: 1 Allen key TX15 , 1 Allen key SW4.

ASSEMBLY OF THE MILANO ORIGINAL GLASS DOOR FITTINGS

- Clean the glass in the area of the fittings
- Step 1: support the side panel properly, secure it against edge damage align and install it.
- Step 2: and insert the threaded studs of the fittings into the bore holes.
It is essential to insert the supplied plastic hose sections into the glass bore holes as protection between the glass and the fitting stud and screw.
- Step 3: Attach the door panel to the side panel. It is essential to insert the supplied plastic tube sections into the glass bore holes as protection between the glass and the fitting-stud and screw here as well. Tighten the counter plates with the fastening screws [2] (Allen key SW 4) with 8 Nm pressure. Tighten the counter plates with the fastening screws [2] (Allen key 4) with 8 Nm.
- **Adjustment of the index position:** the fittings are continuously adjustable. Its fixed using one locking screw [1] (Allen key TX15). Loosen the locking screw [1], then move the door leave to the desired index position and then first tighten the locking screw [1] with 4 Nm on the upper and then on the lower fitting and tighten again with 5 Nm.
- About 15 Minutes after installation, check all fastening screws [2] for tight fit and tighten again with 8 Nm.
- Finally the covers [3] are attached.

PRODUCT PORTFOLIO, ADVICE, TRAINING

We are happy to offer advice on alternative applications and systems, other glass thicknesses and types of glass such as laminated safety glass, higher weight loads, special fastenings, project planning, training, sales support etc.

Winkelverbinder Glas-Wand 90°

ARTIKELNUMMER

07490

Geeignet für ESG	8 mm (10 & 12 mm auf Anfrage)
Max. Glasbreite	
Max. Glashöhe	
Max. Glasgewicht	



ANWENDUNG:

- Für Ganzglasduschen konzipiert, viele andere Anwendungen möglich
- Glas-Wand Befestigung

MATERIAL:

- Gehäuse Messing, galvanisch veredelt
- Einlagen: speziell für Rutschfestigkeit und Absicherung Glas/Metall

BESONDERHEITEN:

- Langlochschraubplatte mit Vollabdeckung
- Passende Glas-Wand, Glas-Glas Bänder und Glas-Glas Winkel erhältlich

EINSCHRÄNKUNGEN:

- Anzahl der einzusetzenden Winkel nach Rücksprache
- Notwendige Kombination mit Stabilisationsstangen, etc. nach Rücksprache

GLASANWENDUNG:

- Vorgefertigt für 8 mm Einscheibensicherheitsglas (ESG), bei anderen Glasstärken ist eine Rücksprache erforderlich
- Die Beachtung der DIN EN 12150 ist vorgeschrieben, bei Duschkabinen erweitert um die DIN 14428
- Zur Vermeidung von Spontanbrüchen ist ESG-H mit Heat Soak Test empfohlen

GARANTIE:

- Voraussetzung ist die Montage durch eine(n) Fachmann/frau
- Pflege gemäß Pflegeanleitung
- 5 Jahre Garantie

ZUBEHÖR:

- Dichtprofile: bei Glasduschen nach DIN EN 14428 vorgeschrieben
- Handtuchhalter & Stabstangen

TECHNISCHE DETAILZEICHNUNGEN, GLASBEARBEITUNG:

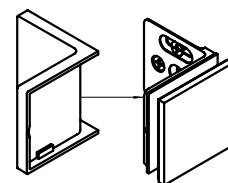
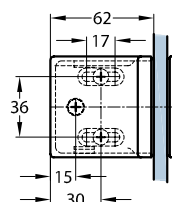
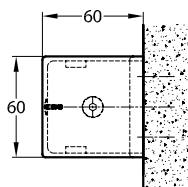

Für 8 mm Glas

Glasbearbeitung

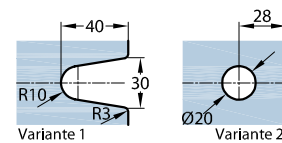
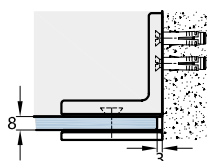

Für 10 mm Glas

Glasbearbeitung

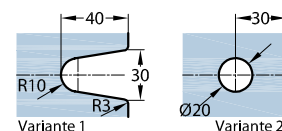
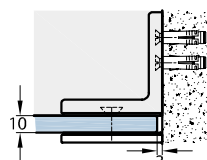

MONTAGEHINWEIS

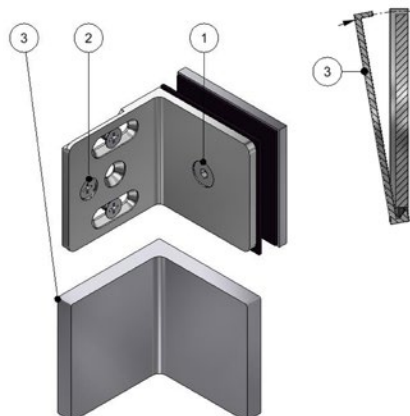

ARTIKELNUMMER

07490

BESCHREIBUNG

Winkelverbinder, Glas-Wand 90°

- [1] Befestigungsschraube
- [2] Bohrung
- [3] Abdeckung

VORRAUSSETZUNGEN

- Die Montage darf nur von einem(r) Fachmann/-frau durchgeführt werden.
Wir weisen diesbezüglich ausdrücklich auf unsere AGBs hin, in Sonderheit auf den § 12.
- Das verwendete Glas muss Einscheibensicherheitsglas ESG 8 mm sein (10 & 12 mm auf Anfrage), gefertigt nach DIN EN 12150.
- Bei der Montage von Ganzglas-Duschtüren/-kabinen muss die DIN EN 14428 berücksichtigt werden.
- Benötigtes Werkzeug für die Montage Beschlag/Glas: 1 Inbusschlüssel SW4.
- Benötigtes Werkzeug für die Montage Beschlag/Wand: Bohrmaschine, Wasserwaage, Maßband, passender Schraubenzieher.
- Benötigtes Befestigungsmaterial für die Montage Beschlag/Wand: Situationsbedingt geeignete Schrauben für die Wandmontage bzw. Montage an den tragenden Baukörper, sowie nach Bedarf entsprechende Dübel oder Ankerbefestigungen. Die statisch notwendige Art der Befestigungsmaterialien muss individuell bauseits geprüft werden. Die Senkungen für die Schrauben sind für Flachkopfschrauben 5 x yy mm Schraubenköpfe gefertigt, Kopfdurchmesser 9 mm. Z.B. unsere Artikelnummer 06790, 5 x 60 mm.

MONTAGE DER MILANO ORIGINAL GLASTÜRBESCHLÄGE

- Gläser im Bereich der Beschlag-Verschraubungen reinigen. Beschlag-Gewindestutzen in die Bohrungen einführen.
In die Glasbohrungen unbedingt die mitgelieferten Kunststoffschlauchabschnitte, als Schutz zwischen Glas und Beschlag (Schraube), einsetzen.
- Klemmplatten mit der Befestigungsschraube [1] (Inbus SW 4) mit 8 Nm fest verschrauben
- Glas fachgerecht abstützen, gegen Kantenstöße absichern und ausrichten.
- Bohrung/Dübel für die obere und untere Wandbefestigung setzen.
- Glas mit den Beschlägen an der Wand verschrauben, so dass die Beschläge genau im Lot sind.
- Bei nicht lotgerechten Wänden ggf. Distanzplatten nutzen – bitte Rücksprache.
- Nach der Überprüfung der Justierung des Türflügels und der Beschläge durch die Bohrung [2] der Anschraubplatte durchbohren (Ø 8 mm) und je nach Beschaffenheit des tragenden Bauteils einen Dübel einsetzen. Dann zur Fixierung eine dritte Schraube einsetzen.
- Ca. 15 Minuten nach erfolgter Montage Befestigungsschraube [1] auf festen Sitz hin prüfen und nochmals mit 8 Nm nachziehen.
- Abschließend wird die Abdeckung [3] montiert.

PRODUKTPORTFOLIO, BERATUNG, SCHULUNG

Wir bieten gerne Beratung für alternative Anwendungen und Systeme, andere Glasstärken und Glasarten wie z.B. VSG, höhere Gewichtsbelastungen, Sonderbefestigungen, Objektlösungen, Schulungen, Verkaufsberatung etc. an.

ARTICLE NO.

07490

Connector glas-wall 90°

Suitable for tempered safety glass	8 mm (10 & 12 mm on request)
Max. glass width	
Max. glass height*	
Max. glass weight	



DESIGNED FOR:

- Frameless glass shower doors, many other applications possible
- Glass-wall mounting

MATERIAL:

- Housing made of brass, plated finish
- Inserts: special material for slip resistance – protection of glass/metal contact

SPECIAL FEATURES:

- Wallplate with slotted holes and full cover
- Matching glass-wall and glass-glass hinges and glass-glass connectors available

RESTRICTIONS

- Number of connectors to be used depends on consultation
- Depending on the situation stabilization bars have to be used

GLASS APPLICATION:

- Prepared for 8 mm tempered safety glass, consultation is required for other glass thicknesses
- Compliance with DIN EN 12150 is mandatory, with shower stalls extended by DIN 14428
- To avoid spontaneous glass fracture, ESG-H with a heat soak test is recommended

WARRANTY:

- The warranty requires installation by a trained glass specialist
- Care according to the care instructions
- 5-year warranty

ACCESSORIES:

- Sealing profiles: mandatory for glass shower rooms according to DIN EN 14428
- Towel bars & stabilization bars

TECHNICAL DETAILED DRAWINGS, GLASS SPECS:

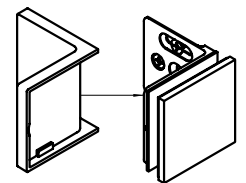
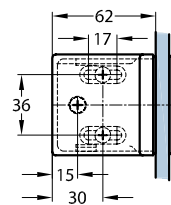
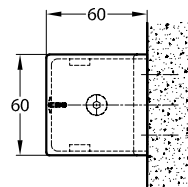

for 8 mm glass

glass cut-out

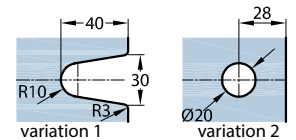
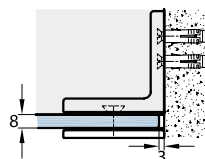

for 10 mm glass

glass cut-out

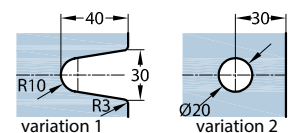
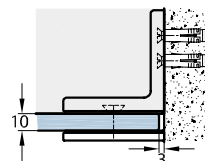

INSTRUCTIONS

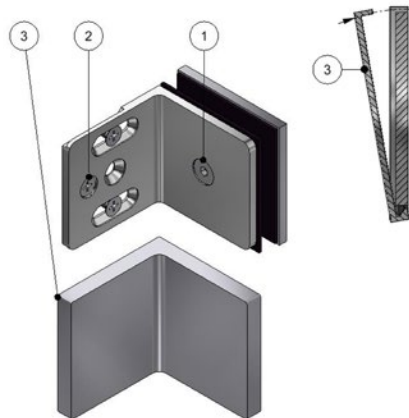

- [1] fastening screw
- [2] hole
- [3] cover

ARTICLE NUMBER

07490

DESCRIPTION

connector, glass-wall 90°

REQUIREMENTS:

- The assembly may only be carried out by a qualified installer.
In this regard, we expressly refer to our terms and conditions, in particular § 17.
- The glass used must be tempered safety glass 8 mm (10 & 12 mm on request), manufactured in accordance with EN 12150 in Europe or matching glass construction codes elsewhere.
- When installing all-glass shower cubicles, EN 14428 must be taken into account in Europe or matching glass construction codes overseas.
- Tools required for hinge/glass mounting: 1 Allen key SW4.
- Tools required for hinge/wall mounting / wall: drill, spirit level, measuring tape, suitable screwdriver, silicone.
- Required fastening material for hinge/wall attachment: Depending on the situation, suitable screws for wall mounting or mounting to the load-bearing structure, as well as appropriate dowels or anchor fastenings as required.
The statically necessary type of fastening material must be checked individually on site.
The countersinks for the screws are made for flat head screws 5 x yy mm screw heads, head diameter 9 mm.
E.g. our article number 06790, 5 x 60 mm.

ASSEMBLY OF THE MILANO ORIGINAL GLASS DOOR FITTINGS

- Clean glass in the area of the connectors. Insert threaded studs of the fittings into the bore holes. It is essential to insert the supplied plastic hose sections into the glass bore holes as protection between the glass and the fitting-stud and screw.
- Tighten the counter plates with the fastening screw [1] (Allen key SW 4) with 8 Nm.
- Support the glass properly, secure it against edge damage and align it.
- Drill holes / insert dowels or anchors if needed for the upper and lower wall mounting.
- Attach glass to the wall so that the fittings are aligned exactly and securely fixed.
- In case the wall is not in level consider using spacers – please contact us.
- After checking the final alignment of the door leaf, drill through the hole [2] in the screw-on plate (ø 8 mm) and insert a dowel depending on the nature of the wall. Then insert a third screw to fix it.
- About 15 Minutes after installation, check all fastening screw [1] for tight fit and tighten again with 8 Nm.
Finally the cover [3] is mounted.

PRODUCT PORTFOLIO, ADVICE, TRAINING

We are happy to offer advice on alternative applications and systems, other glass thicknesses and types of glass such as laminated safety glass, higher weight loads, special fastenings, project planning, training, sales support etc.

Winkelverbinder Glas-Glas 90°

ARTIKELNUMMER

07493

Geeignet für ESG	8 mm (10 & 12 mm auf Anfrage)
Max. Glasbreite	
Max. Glashöhe	
Max. Glasgewicht	



ANWENDUNG:

- Für Ganzglasduschen konzipiert, viele andere Anwendungen möglich
- Glas-Glas Befestigung

MATERIAL:

- Gehäuse Messing, galvanisch veredelt
- Einlagen: speziell für Rutschfestigkeit und Absicherung Glas/Metall

BESONDERHEITEN:

- Vollabdeckung
- Passende Glas-Wand, Glas-Glas Bänder und Glas-Glas Winkel erhältlich

EINSCHRÄNKUNGEN:

- Anzahl der einzusetzenden Winkel nach Rücksprache
- Notwendige Kombination mit Stabilisationsstangen, etc. nach Rücksprache

GLASANWENDUNG:

- Vorgefertigt für 8 mm Einscheibensicherheitsglas (ESG), bei anderen Glasstärken ist eine Rücksprache erforderlich
- Die Beachtung der DIN EN 12150 ist vorgeschrieben, bei Duschkabinen erweitert um die DIN 14428
- Zur Vermeidung von Spontanbrüchen ist ESG-H mit Heat Soak Test empfohlen

GARANTIE:

- Voraussetzung ist die Montage durch eine(n) Fachmann/frau
- Pflege gemäß Pflegeanleitung
- 5 Jahre Garantie

ZUBEHÖR:

- Dichtprofile: bei Glasduschen nach DIN EN 14428 vorgeschrieben
- Handtuchhalter & Stabstangen

TECHNISCHE DETAILZEICHNUNGEN, GLASBEARBEITUNG:

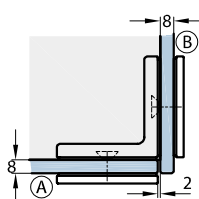
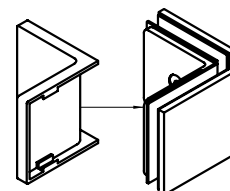
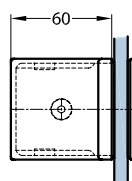
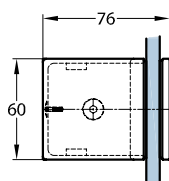

Für 8 mm Glas

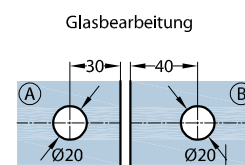

Glasbearbeitung

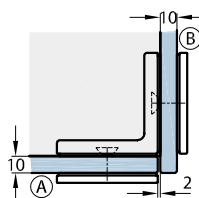

Für 10 mm Glas

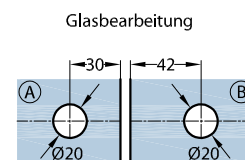

Glasbearbeitung

MONTAGEHINWEIS

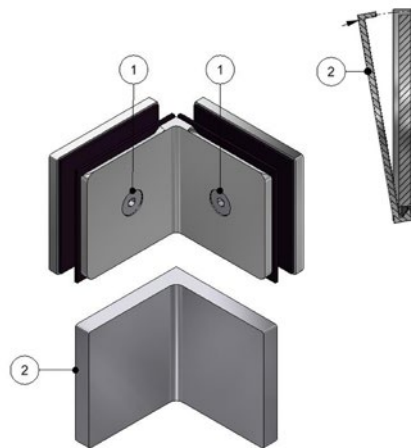

ARTIKELNUMMER

07493

BESCHREIBUNG

Winkelverbinder, Glas-Glas 90°

[1] Befestigungsschrauben

[2] Abdeckung

VORRAUSSETZUNGEN

- Die Montage darf nur von einem(r) Fachmann/-frau durchgeführt werden.
Wir weisen diesbezüglich ausdrücklich auf unsere AGBs hin, in Sonderheit auf den § 12.
- Das verwendete Glas muss Einscheibensicherheitsglas ESG 8 mm sein (10 & 12 mm auf Anfrage), gefertigt nach DIN EN 12150.
- Bei der Montage von Ganzglas-Duschtüren/-kabinen muss die DIN EN 14428 berücksichtigt werden.
- Benötigtes Werkzeug für die Montage Beschlag/Glas: 1 Inbusschlüssel SW4.

MONTAGE DER MILANO ORIGINAL GLASTÜRBESCHLÄGE

- Gläser im Bereich der Beschlag-Verschraubungen reinigen
- Schritt 1: Beschlag-Gewindestutzen in die Bohrungen am ersten Seitenteil einführen.
- In die Glasbohrungen unbedingt die mitgelieferten Kunststoffschlauchabschnitte, als Schutz zwischen Glas und Beschlag (Schraube), einsetzen und Klemmplatten mit der Befestigungsschrauben [1] (Inbus SW 4) mit 8 Nm fest verschrauben.
- Schritt 2: zweites Seitenteil fachgerecht abstützen, gegen Kantenstöße absichern, ausrichten, dann am ersten Seitenteil befestigen. Auch hier unbedingt die mitgelieferten Kunststoffschlauchabschnitte, als Schutz zwischen Glas und Beschlag (Schraube), einsetzen und Klemmplatten mit den Befestigungsschrauben [1] (Inbus SW 4) mit 8 Nm fest verschrauben.
- Ca. 15 Minuten nach erfolgter Montage alle Befestigungsschrauben [1] auf festen Sitz hin prüfen und nochmals mit 8 Nm nachziehen.
- Abschließend wird die Abdeckung [2] montiert.

PRODUKTPORTFOLIO, BERATUNG, SCHULUNG

Wir bieten gerne Beratung für alternative Anwendungen und Systeme, andere Glasstärken und Glasarten wie z.B. VSG, höhere Gewichtsbelastungen, Sonderbefestigungen, Objektlösungen, Schulungen, Verkaufsberatung etc. an.

Connector glass-glass 90°

ARTICLE NO.

07493

Suitable for tempered safety glass	8 mm (10 & 12 mm on request)
Max. glass width	
Max. glass height*	
Max. glass weight	



DESIGNED FOR:

- Frameless glass shower doors, many other applications possible
- Glass-glass mounting

MATERIAL:

- Housing made of brass, plated finish
- Inserts: special material for slip resistance – protection of glass/metal contact

SPECIAL FEATURES:

- Full cover
- Matching glass-wall and glass-glass hinges and glass-glass connectors available

RESTRICTIONS

- Number of connectors to be used depends on consultation
- Depending on the situation stabilization bars have to be used

GLASS APPLICATION:

- Prepared for 8 mm tempered safety glass, consultation is required for other glass thicknesses
- Compliance with DIN EN 12150 is mandatory, with shower stalls extended by DIN 14428
- To avoid spontaneous glass fracture, ESG-H with a heat soak test is recommended

WARRANTY:

- The warranty requires installation by a trained glass specialist
- Care according to the care instructions
- 5-year warranty

ACCESSORIES:

- Sealing profiles: mandatory for glass shower rooms according to DIN EN 14428
- Towel bars & stabilization bars

TECHNICAL DETAILED DRAWINGS, GLASS SPECS:

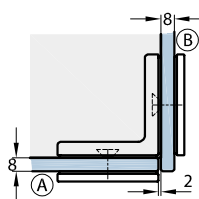
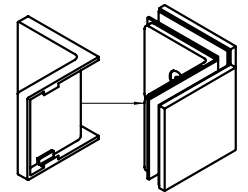
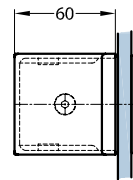
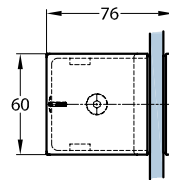

for 8 mm glass

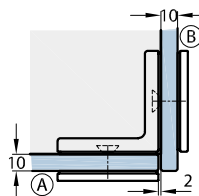
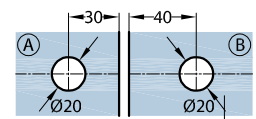

for 10 mm glass

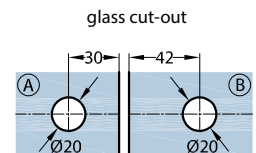

glass cut-out

INSTRUCTIONS

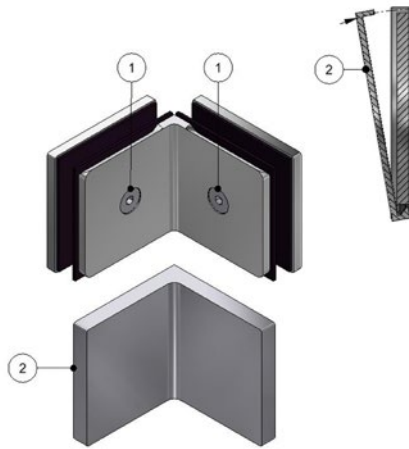

[1] fastening screws
[2] cover

ARTICLE NUMBER

07493

DESCRIPTION

connector, glass-glass 90°

REQUIREMENTS:

- The assembly may only be carried out by a qualified installer.
In this regard, we expressly refer to our terms and conditions, in particular § 17.
- The glass used must be tempered safety glass 8 mm (10 & 12 mm on request), manufactured in accordance with EN 12150 in Europe or matching glass construction codes elsewhere.
- When installing all-glass shower cubicles, EN 14428 must be taken into account in Europe or matching glass construction codes overseas.
- Tools required for hinge/glass mounting: 1 Allen key SW4.

ASSEMBLY OF THE MILANO ORIGINAL GLASS DOOR FITTINGS

- Clean the glass in the area of the connectors
- Step 1: insert the threaded studs of the fittings into the bore holes of the first side panel.
- It is essential to insert the supplied plastic tube sections into the glass bore holes as protection between the glass and the fitting-stud and screw. Tighten the counter plates with the fastening screws [1] (Allen key SW 4) with 8 Nm pressure.
- Step 2: support second glass panel properly, secure against edge damage, align, then attach to the first side panel. It is essential to insert the supplied plastic tube sections into the glass bore holes as protection between the glass and the fitting-stud and screw here as well. Tighten the counter plates with the fastening screws [1] (Allen key SW 4) with 8 Nm pressure.
- About 15 Minutes after installation, check all fastening screws [1] for tight fit and tighten again with 8 Nm.
- Finally the cover is mounted.

PRODUCT PORTFOLIO, ADVICE, TRAINING

We are happy to offer advice on alternative applications and systems, other glass thicknesses and types of glass such as laminated safety glass, higher weight loads, special fastenings, project planning, training, sales support etc.

Winkelverbinder Glas-Wand 180°

ARTIKELNUMMER

07497

Geeignet für ESG	8 mm (10 & 12 mm auf Anfrage)
Max. Glasbreite	
Max. Glashöhe	
Max. Glasgewicht	



ANWENDUNG:

- Für Ganzglasduschen konzipiert, viele andere Anwendungen möglich
- Glas-Wand Befestigung

MATERIAL:

- Gehäuse Messing, galvanisch veredelt
- Einlagen: speziell für Rutschfestigkeit und Absicherung Glas/Metall

BESONDERHEITEN:

- Anschraubplatte mit Vollabdeckung
- Passende Glas-Wand, Glas-Glas Bänder und Glas-Glas Winkel erhältlich

EINSCHRÄNKUNGEN:

- Anzahl der einzusetzenden Winkel nach Rücksprache
- Notwendige Kombination mit Stabilisationsstangen, etc. nach Rücksprache

GLASANWENDUNG:

- Vorgefertigt für 8 mm Einscheibensicherheitsglas (ESG), bei anderen Glasstärken ist eine Rücksprache erforderlich
- Die Beachtung der DIN EN 12150 ist vorgeschrieben, bei Duschkabinen erweitert um die DIN 14428
- Zur Vermeidung von Spontanbrüchen ist ESG-H mit Heat Soak Test empfohlen

GARANTIE:

- Voraussetzung ist die Montage durch eine(n) Fachmann/frau
- Pflege gemäß Pflegeanleitung
- 5 Jahre Garantie

ZUBEHÖR:

- Dichtprofile: bei Glasduschen nach DIN EN 14428 vorgeschrieben
- Handtuchhalter & Stabstangen

TECHNISCHE DETAILZEICHNUNGEN, GLASBEARBEITUNG:

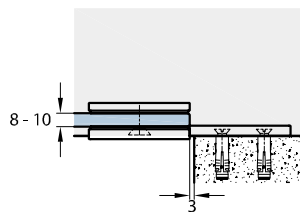
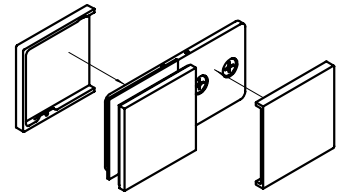
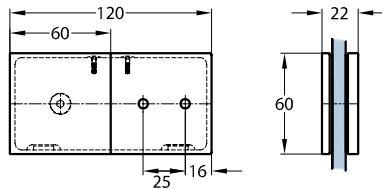

Glasbearbeitung

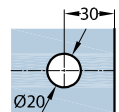

MONTAGEHINWEIS

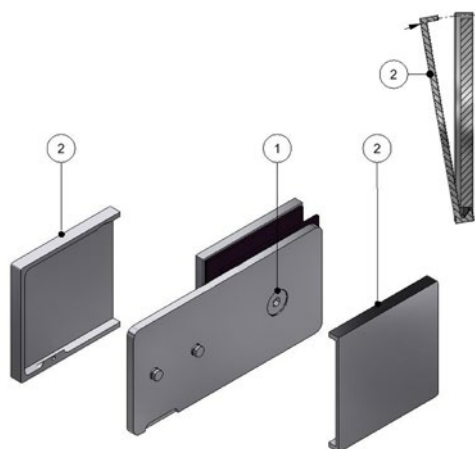

ARTIKELNUMMER

07497

BESCHREIBUNG

Winkelverbinder, Glas-Wand 180°

[1] Befestigungsschrauben

[2] Abdeckung

VORRAUSSETZUNGEN

- Die Montage darf nur von einem(r) Fachmann/-frau durchgeführt werden.
Wir weisen diesbezüglich ausdrücklich auf unsere AGBs hin, in Sonderheit auf den § 12.
- Das verwendete Glas muss Einscheibensicherheitsglas ESG 8 mm sein (10 & 12 mm auf Anfrage), gefertigt nach DIN EN 12150.
- Bei der Montage von Ganzglas-Duschtüren/-kabinen muss die DIN EN 14428 berücksichtigt werden.
- Benötigtes Werkzeug für die Montage Beschlag/Glas: 1 Inbusschlüssel SW4.
- Benötigtes Werkzeug für die Montage Beschlag/Wand: Bohrmaschine, Wasserwaage, Maßband, passender Schraubenzieher.
- Benötigtes Befestigungsmaterial für die Montage Beschlag/Wand: Situationsbedingt geeignete Schrauben für die Wandmontage bzw. Montage an den tragenden Baukörper, sowie nach Bedarf entsprechende Dübel oder Ankerbefestigungen. Die statisch notwendige Art der Befestigungsmaterialien muss individuell bauseits geprüft werden. Die Senkungen für die Schrauben sind für Flachkopfschrauben 5 x yy mm Schraubenköpfe gefertigt, Kopfdurchmesser 9 mm. Z.B. unsere Artikelnummer 06790, 5 x 60 mm.

MONTAGE DER MILANO ORIGINAL GLASTÜRBESCHLÄGE

- Gläser im Bereich der Beschlag-Verschraubungen reinigen. Beschlag-Gewindestutzen in die Bohrungen einführen.
In die Glasbohrungen unbedingt die mitgelieferten Kunststoffschlauchabschnitte, als Schutz zwischen Glas und Beschlag (Schraube), einsetzen.
- Klemmplatten mit den Befestigungsschrauben [1] (Inbus SW 4) mit 8 Nm fest verschrauben
- Glas fachgerecht abstützen, gegen Kantenstöße absichern und ausrichten.
- Bohrung/Dübel für die obere und untere Wandbefestigung setzen.
- Glas mit den Beschlägen an der Wand verschrauben, so dass die Beschläge genau im Lot sind.
- Bei nicht lotgerechten Wänden ggf. Distanzplatten nutzen – bitte Rücksprache.
- Ca. 15 Minuten nach erfolgter Montage alle Befestigungsschrauben [1] auf festen Sitz hin prüfen und nochmals mit 8 Nm nachziehen.
Abschließend wird die Abdeckung [2] montiert.

PRODUKTPORTFOLIO, BERATUNG, SCHULUNG

Wir bieten gerne Beratung für alternative Anwendungen und Systeme, andere Glasstärken und Glasarten wie z.B. VSG, höhere Gewichtsbelastungen, Sonderbefestigungen, Objektlösungen, Schulungen, Verkaufsberatung etc. an.

ARTICLE NO.

07497

Connector glass-wall 180°

Suitable for tempered safety glass	8 mm (10 & 12 mm on request)
Max. glass width	
Max. glass height*	
Max. glass weight	



DESIGNED FOR:

- Frameless glass shower doors, many other applications possible
- Glass-wall mounting

MATERIAL:

- Housing made of brass, plated finish
- Inserts: special material for slip resistance – protection of glass/metal contact

SPECIAL FEATURES:

- Full cover
- Matching glass-wall and glass-glass hinges and glass-glass connectors available

RESTRICTIONS

- Number of connectors to be used depends on consultation
- Depending on the situation stabilization bars have to be used

GLASS APPLICATION:

- Prepared for 8 mm tempered safety glass, consultation is required for other glass thicknesses
- Compliance with DIN EN 12150 is mandatory, with shower stalls extended by DIN 14428
- To avoid spontaneous glass fracture, ESG-H with a heat soak test is recommended

WARRANTY:

- The warranty requires installation by a trained glass specialist
- Care according to the care instructions
- 5-year warranty

ACCESSORIES:

- Sealing profiles: mandatory for glass shower rooms according to DIN EN 14428
- Towel bars & stabilization bars

TECHNICAL DETAILED DRAWINGS, GLASS SPECS:

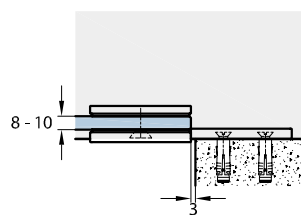
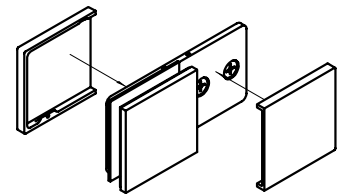
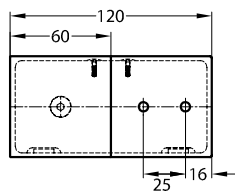

glass cut-out

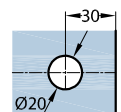

INSTRUCTIONS

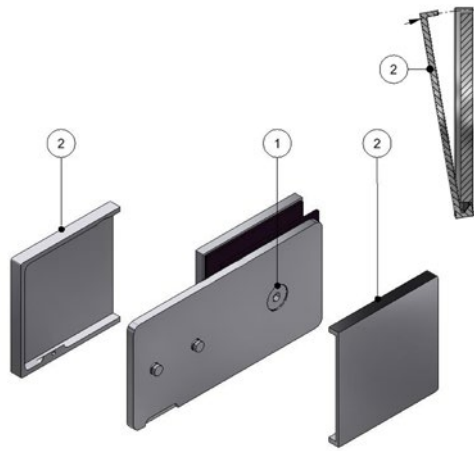

- [1] fastening screws
- [2] cover

ARTICLE NUMBER

07497

DESCRIPTION

connector, glass-wall 180°

REQUIREMENTS:

- The assembly may only be carried out by a qualified installer.
In this regard, we expressly refer to our terms and conditions, in particular § 17.
- The glass used must be tempered safety glass 8 mm (10 & 12 mm on request), manufactured in accordance with EN 12150 in Europe or matching glass construction codes elsewhere.
- When installing all-glass shower cubicles, EN 14428 must be taken into account in Europe or matching glass construction codes overseas.
- Tools required for hinge/glass mounting: 1 Allen key SW4.
- Tools required for hinge/wall mounting / wall: drill, spirit level, measuring tape, suitable screwdriver, silicone
- Required fastening material for hinge/wall attachment: Depending on the situation, suitable screws for wall mounting or mounting to the load-bearing structure, as well as appropriate dowels or anchor fastenings as required.
The statically necessary type of fastening material must be checked individually on site.
The countersinks for the screws are made for flat head screws 5 x yy mm screw heads, head diameter 9 mm.
E.g. our article number 06790, 5 x 60 mm.

ASSEMBLY OF THE MILANO ORIGINAL GLASS DOOR FITTINGS

- Clean glass in the area of the connectors. Insert threaded studs of the fittings into the bore holes. It is essential to insert the supplied plastic hose sections into the glass bore holes as protection between the glass and the fitting-stud and screw.
- Tighten the counter plates with the fastening screws [1] (Allen key SW 4) with 8 Nm.
- Support the glass properly, secure it against edge damage and align it.
- Drill holes / insert dowels or anchors if needed for the upper and lower wall mounting.
- Attach glass to the wall so that the fittings are aligned exactly and securely fixed.
- In case the wall is not in level consider using spacers – please contact us.
- About 15 Minutes after installation, check all fastening screws [1] for tight fit and tighten again with 8 Nm.
- Finally the cover [2] is mounted.

PRODUCT PORTFOLIO, ADVICE, TRAINING

We are happy to offer advice on alternative applications and systems, other glass thicknesses and types of glass such as laminated safety glass, higher weight loads, special fastenings, project planning, training, sales support etc.

Winkelverbinder Glas-Wand 180°

ARTIKELNUMMER

07498

Geeignet für ESG	8 mm (10 & 12 mm auf Anfrage)
Max. Glasbreite	
Max. Glashöhe	
Max. Glasgewicht	



ANWENDUNG:

- Für Ganzglasduschen konzipiert, viele andere Anwendungen möglich
- Glas-Wand Befestigung

MATERIAL:

- Gehäuse Messing, galvanisch veredelt
- Einlagen: speziell für Rutschfestigkeit und Absicherung Glas/Metall

BESONDERHEITEN:

- Anschraubplatte mit Vollabdeckung
- Passende Glas-Wand, Glas-Glas Bänder und Glas-Glas Winkel erhältlich

EINSCHRÄNKUNGEN:

- Anzahl der einzusetzenden Winkel nach Rücksprache
- Notwendige Kombination mit Stabilisationsstangen, etc. nach Rücksprache

GLASANWENDUNG:

- Vorgefertigt für 8 mm Einscheibensicherheitsglas (ESG), bei anderen Glasstärken ist eine Rücksprache erforderlich
- Die Beachtung der DIN EN 12150 ist vorgeschrieben, bei Duschkabinen erweitert um die DIN 14428
- Zur Vermeidung von Spontanbrüchen ist ESG-H mit Heat Soak Test empfohlen

GARANTIE:

- Voraussetzung ist die Montage durch eine(n) Fachmann/frau
- Pflege gemäß Pflegeanleitung
- 5 Jahre Garantie

ZUBEHÖR:

- Dichtprofile: bei Glasduschen nach DIN EN 14428 vorgeschrieben
- Handtuchhalter & Stabstangen

TECHNISCHE DETAILZEICHNUNGEN, GLASBEARBEITUNG:

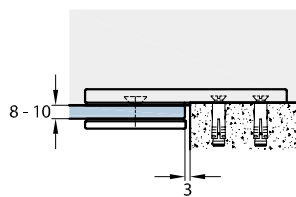
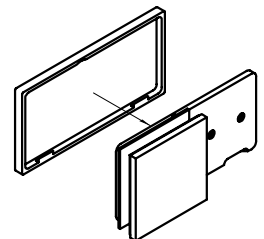
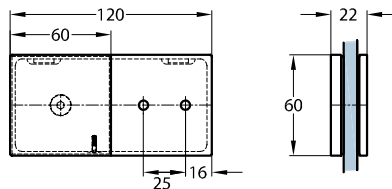

Glasbearbeitung

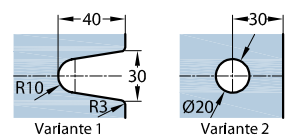

MONTAGEHINWEIS

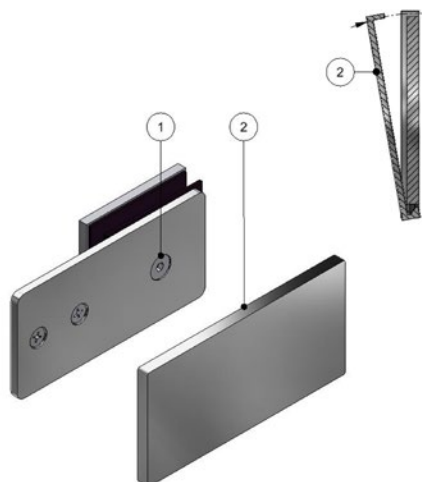

ARTIKELNUMMER

07498

BESCHREIBUNG

Winkelverbinder, Glas-Wand 180°

[1] Befestigungsschraube

[2] Abdeckung

VORRAUSSETZUNGEN

- Die Montage darf nur von einem(r) Fachmann/-frau durchgeführt werden.
Wir weisen diesbezüglich ausdrücklich auf unsere AGBs hin, in Sonderheit auf den § 12.
- Das verwendete Glas muss Einscheibensicherheitsglas ESG 8 mm sein (10 & 12 mm auf Anfrage), gefertigt nach DIN EN 12150.
- Bei der Montage von Ganzglas-Duschtüren/-kabinen muss die DIN EN 14428 berücksichtigt werden.
- Benötigtes Werkzeug für die Montage Beschlag/Glas: 1 Inbusschlüssel SW4.
- Benötigtes Werkzeug für die Montage Beschlag/Wand: Bohrmaschine, Wasserwaage, Maßband, passender Schraubenzieher.
- Benötigtes Befestigungsmaterial für die Montage Beschlag/Wand: Situationsbedingt geeignete Schrauben für die Wandmontage bzw. Montage an den tragenden Baukörper, sowie nach Bedarf entsprechende Dübel oder Ankerbefestigungen. Die statisch notwendige Art der Befestigungsmaterialien muss individuell bauseits geprüft werden. Die Senkungen für die Schrauben sind für Flachkopfschrauben 5 x yy mm Schraubenköpfe gefertigt, Kopfdurchmesser 9 mm. Z.B. unsere Artikelnummer 06790, 5 x 60 mm.

MONTAGE DER MILANO ORIGINAL GLASTÜRBESCHLÄGE

- Gläser im Bereich der Beschlag-Verschraubungen reinigen. Beschlag-Gewindestutzen in die Bohrungen einführen.
In die Glasbohrungen unbedingt die mitgelieferten Kunststoffschlauchabschnitte, als Schutz zwischen Glas und Beschlag (Schraube), einsetzen.
- Klemmplatte mit der Befestigungsschraube [1] (Inbus SW 4) mit 8 Nm fest verschrauben
- Glas fachgerecht abstützen, gegen Kantenstöße absichern und ausrichten.
- Bohrung/Dübel für die obere und untere Wandbefestigung setzen.
- Glas mit den Beschlägen an der Wand verschrauben, so dass die Beschläge genau im Lot sind.
- Bei nicht lotgerechten Wänden ggf. Distanzplatten nutzen – bitte Rücksprache.
- Ca. 15 Minuten nach erfolgter Montage Befestigungsschraube [1] auf festen Sitz hin prüfen und nochmals mit 8 Nm nachziehen.
- Abschließend wird die Abdeckung [2] montiert.

PRODUKTPORTFOLIO, BERATUNG, SCHULUNG

Wir bieten gerne Beratung für alternative Anwendungen und Systeme, andere Glasstärken und Glasarten wie z.B. VSG, höhere Gewichtsbelastungen, Sonderbefestigungen, Objektlösungen, Schulungen, Verkaufsberatung etc. an.

Connector glass-wall 180°

ARTICLE NO.

07498

Suitable for tempered safety glass	8 mm (10 & 12 mm on request)
Max. glass width	
Max. glass height*	
Max. glass weight	



DESIGNED FOR:

- Frameless glass shower doors, many other applications possible
- Glass-wall mounting

MATERIAL:

- Housing made of brass, plated finish
- Inserts: special material for slip resistance – protection of glass/metal contact

SPECIAL FEATURES:

- Full cover
- Matching glass-wall and glass-glass hinges and glass-glass connectors available

RESTRICTIONS

- Number of connectors to be used depends on consultation
- Depending on the situation stabilization bars have to be used

GLASS APPLICATION:

- Prepared for 8 mm tempered safety glass, consultation is required for other glass thicknesses
- Compliance with DIN EN 12150 is mandatory, with shower stalls extended by DIN 14428
- To avoid spontaneous glass fracture, ESG-H with a heat soak test is recommended

WARRANTY:

- The warranty requires installation by a trained glass specialist
- Care according to the care instructions
- 5-year warranty

ACCESSORIES:

- Sealing profiles: mandatory for glass shower rooms according to DIN EN 14428
- Towel bars & stabilization bars

**TECHNICAL DETAILED DRAWINGS,
GLASS SPECS:**

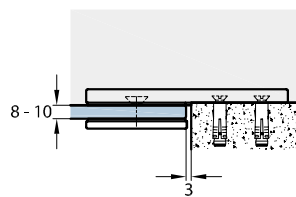
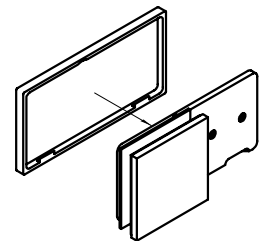
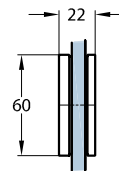
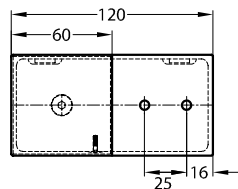

glass cut-out

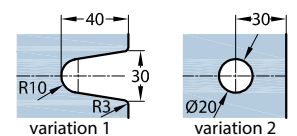

INSTRUCTIONS

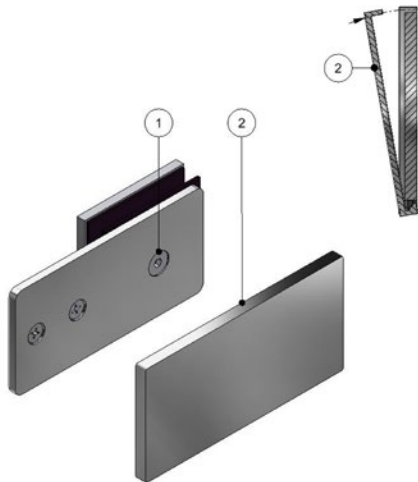

- [1] fastening screw
 [2] cover

ARTICLE NUMBER

07498

DESCRIPTION

connector, glass-wall 180°

REQUIREMENTS:

- The assembly may only be carried out by a qualified installer.
 In this regard, we expressly refer to our terms and conditions, in particular § 17.
- The glass used must be tempered safety glass 8 mm (10 & 12 mm on request), manufactured in accordance with EN 12150 in Europe or matching glass construction codes elsewhere.
- When installing all-glass shower cubicles, EN 14428 must be taken into account in Europe or matching glass construction codes overseas.
- Tools required for hinge/glass mounting: 1 Allen key SW4.
- Tools required for hinge/wall mounting / wall: drill, spirit level, measuring tape, suitable screwdriver, silicone
- Required fastening material for hinge/wall attachment: Depending on the situation, suitable screws for wall mounting or mounting to the load-bearing structure, as well as appropriate dowels or anchor fastenings as required.
 The statically necessary type of fastening material must be checked individually on site.
 The countersinks for the screws are made for flat head screws 5 x yy mm screw heads, head diameter 9 mm.
 E.g. our article number 06790, 5 x 60 mm.

ASSEMBLY OF THE MILANO ORIGINAL GLASS DOOR FITTINGS

- Clean glass in the area of the connectors. Insert threaded studs of the fittings into the bore holes. It is essential to insert the supplied plastic hose sections into the glass bore holes as protection between the glass and the fitting-stud and screw.
- Tighten the counter plate with the fastening screw [1] (Allen key SW 4) with 8 Nm.
- Support the glass properly, secure it against edge damage and align it.
- Drill holes / insert dowels or anchors if needed for the upper and lower wall mounting.
- Attach glass to the wall so that the fittings are aligned exactly and securely fixed.
- In case the wall is not in level consider using spacers – please contact us.
- About 15 Minutes after installation, check fastening screw [1] for tight fit and tighten again with 8 Nm.
- Finally the cover [2] is mounted.

PRODUCT PORTFOLIO, ADVICE, TRAINING

We are happy to offer advice on alternative applications and systems, other glass thicknesses and types of glass such as laminated safety glass, higher weight loads, special fastenings, project planning, training, sales support etc.

Winkelverbinder Glas-Glas 180°

ARTIKELNUMMER

07499

Geeignet für ESG	8 mm (10 & 12 mm auf Anfrage)
Max. Glasbreite	
Max. Glashöhe	
Max. Glasgewicht	



ANWENDUNG:

- Für Ganzglasduschen konzipiert, viele andere Anwendungen möglich
- Glas-Glas Befestigung

MATERIAL:

- Gehäuse Messing, galvanisch veredelt
- Einlagen: speziell für Rutschfestigkeit und Absicherung Glas/Metall

BESONDERHEITEN:

- Vollabdeckung
- Passende Glas-Wand, Glas-Glas Bänder und Glas-Glas Winkel erhältlich

EINSCHRÄNKUNGEN:

- Anzahl der einzusetzenden Winkel nach Rücksprache
- Notwendige Kombination mit Stabilisationsstangen, etc. nach Rücksprache

GLASANWENDUNG:

- Vorgefertigt für 8 mm Einscheibensicherheitsglas (ESG), bei anderen Glasstärken ist eine Rücksprache erforderlich
- Die Beachtung der DIN EN 12150 ist vorgeschrieben, bei Duschkabinen erweitert um die DIN 14428
- Zur Vermeidung von Spontanbrüchen ist ESG-H mit Heat Soak Test empfohlen

GARANTIE:

- Voraussetzung ist die Montage durch eine(n) Fachmann/frau
- Pflege gemäß Pflegeanleitung
- 5 Jahre Garantie

ZUBEHÖR:

- Dichtprofile: bei Glasduschen nach DIN EN 14428 vorgeschrieben
- Handtuchhalter & Stabilisationsstangen

TECHNISCHE DETAILZEICHNUNGEN, GLASBEARBEITUNG:

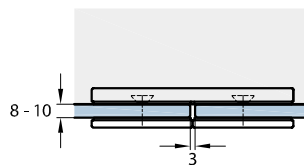
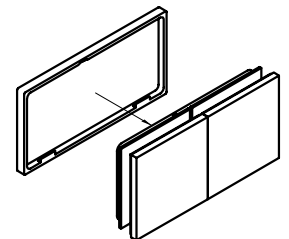
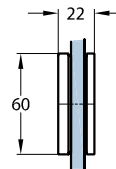
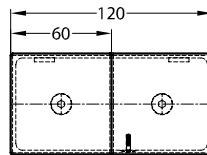

Glasbearbeitung

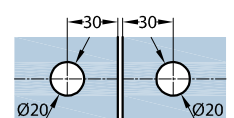

MONTAGEHINWEIS

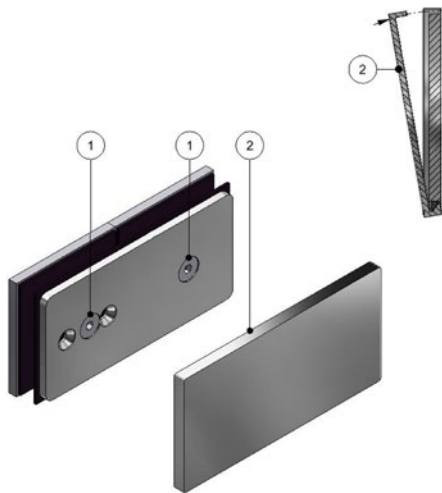

ARTIKELNUMMER

07499

BESCHREIBUNG

Winkelverbinder, Glas-Glas 180°

[1] Befestigungsschrauben

[2] Abdeckung

VORRAUSSETZUNGEN

- Die Montage darf nur von einem(r) Fachmann/-frau durchgeführt werden.
Wir weisen diesbezüglich ausdrücklich auf unsere AGBs hin, in Sonderheit auf den § 12.
- Das verwendete Glas muss Einscheibensicherheitsglas ESG 8 mm sein (10 & 12 mm auf Anfrage), gefertigt nach DIN EN 12150.
- Bei der Montage von Ganzglas-Duschtüren/-kabinen muss die DIN EN 14428 berücksichtigt werden.
- Benötigtes Werkzeug für die Montage Beschlag/Glas: 1 Inbusschlüssel SW4.

MONTAGE DER MILANO ORIGINAL GLASTÜRBESCHLÄGE

- Gläser im Bereich der Beschlag-Verschraubungen reinigen
- Schritt 1: Beschlag-Gewindestutzen in die Bohrungen am ersten Seitenteil einführen.
- In die Glasbohrungen unbedingt die mitgelieferten Kunststoffschlauchabschnitte, als Schutz zwischen Glas und Beschlag (Schraube), einsetzen und Klemmplatten mit der Befestigungsschraube [1] (Inbus SW 4) mit 8 Nm fest verschrauben.
- Schritt 2: zweites Seitenteil fachgerecht abstützen, gegen Kantenstöße absichern, ausrichten, dann am ersten Seitenteil befestigen. Auch hier unbedingt die mitgelieferten Kunststoffschlauchabschnitte, als Schutz zwischen Glas und Beschlag (Schraube), einsetzen und Klemmplatten mit der Befestigungsschraube [1] (Inbus SW 4) mit 8 Nm fest verschrauben.
- Ca. 15 Minuten nach erfolgter Montage Befestigungsschraube [1] auf festen Sitz hin prüfen und nochmals mit 8 Nm nachziehen.
Zum Schluss Abdeckung [2] montieren.

PRODUKTPORTFOLIO, BERATUNG, SCHULUNG

Wir bieten gerne Beratung für alternative Anwendungen und Systeme, andere Glasstärken und Glasarten wie z.B. VSG, höhere Gewichtsbelastungen, Sonderbefestigungen, Objektlösungen, Schulungen, Verkaufsberatung etc. an.

Connector glass-glass 180°

ARTICLE NO.

07499

Suitable for tempered safety glass	8 mm (10 & 12 mm on request)
Max. glass width	
Max. glass height*	
Max. glass weight	



DESIGNED FOR:

- Frameless glass shower doors, many other applications possible
- Glass-glass mounting

MATERIAL:

- Housing made of brass, plated finish
- Inserts: special material for slip resistance – protection of glass/metal contact

SPECIAL FEATURES:

- Full cover
- Matching glass-wall and glass-glass hinges and glass-glass connectors available

RESTRICTIONS

- Number of connectors to be used depends on consultation
- Depending on the situation stabilization bars have to be used

GLASS APPLICATION:

- Prepared for 8 mm tempered safety glass, consultation is required for other glass thicknesses
- Compliance with DIN EN 12150 is mandatory, with shower stalls extended by DIN 14428
- To avoid spontaneous glass fracture, ESG-H with a heat soak test is recommended

WARRANTY:

- The warranty requires installation by a trained glass specialist
- Care according to the care instructions
- 5-year warranty

ACCESSORIES:

- Sealing profiles: mandatory for glass shower rooms according to DIN EN 14428
- Towel bars & stabilization bars

**TECHNICAL DETAILED DRAWINGS,
GLASS SPECS:**

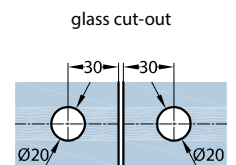
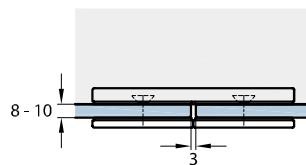
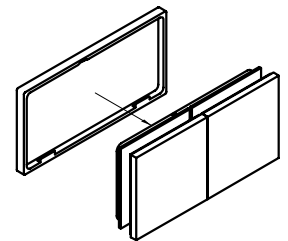
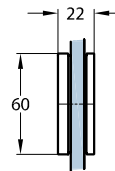
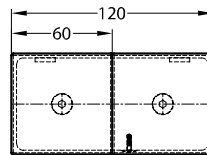

INSTRUCTIONS

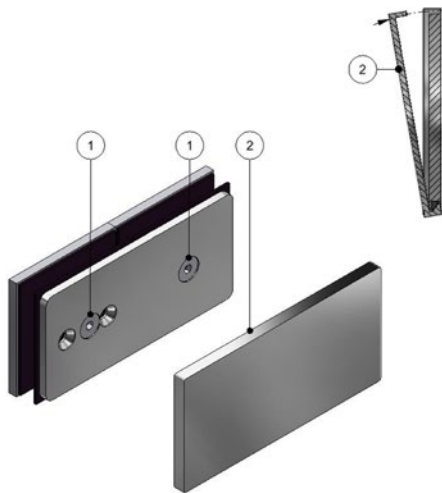

[1] fastening screws
[2] cover

ARTICLE NUMBER

07499

DESCRIPTION

connector, glass-glass 180°

REQUIREMENTS:

- The assembly may only be carried out by a qualified installer.
In this regard, we expressly refer to our terms and conditions, in particular § 17.
- The glass used must be tempered safety glass 8 mm (10 & 12 mm on request), manufactured in accordance with EN 12150 in Europe or matching glass construction codes elsewhere.
- When installing all-glass shower cubicles, EN 14428 must be taken into account in Europe or matching glass construction codes overseas.
- Tools required for hinge/glass mounting: 1 Allen key SW4.

ASSEMBLY OF THE MILANO ORIGINAL GLASS DOOR FITTINGS

- Clean the glass in the area of the connectors
- Step 1: insert the threaded studs of the fittings into the bore holes of the first side panel.
- It is essential to insert the supplied plastic tube sections into the glass bore holes as protection between the glass and the fitting-stud and screw. Tighten the counter plates with the fastening screw [1] (Allen key SW 4) with 8 Nm pressure.
- Step 2: support second glass panel properly, secure against edge damage, align, then attach to the first side panel. It is essential to insert the supplied plastic tube sections into the glass bore holes as protection between the glass and the fitting-stud and screw here as well. Tighten the counter plates with the fastening screw [1] (Allen key SW 4) with 8 Nm pressure.
- About 15 Minutes after installation, check fastening screw [1] for tight fit and tighten again with 8 Nm.
Finally the cover [2] is mounted.

PRODUCT PORTFOLIO, ADVICE, TRAINING

We are happy to offer advice on alternative applications and systems, other glass thicknesses and types of glass such as laminated safety glass, higher weight loads, special fastenings, project planning, training, sales support etc.